



Alban Lakata
3-facher MTB
Marathon Weltmeister

BIKES
2023



INHALT

Onlineshop	4
Team BULLS	6
Mountain	8
CROSS COUNTRY	
TRAIL HARDTAIL	
ALL MOUNTAIN	
ENDURO	
WOMAN	
MTB STREET	
Pumptrack / Dirt / BMX	64
Gravel	70
Road	86
Urban	96
Cross	102
CROSS	
CROSS STREET	
Junior	120
JUNIOR MTB	
JUNIOR STREET	
MonkeyLink	148
MonkeyLoad	150
Clean Cockpit System	152
SP Connect	154
Bikewear	156
Parts	178
Geometries	188
Permissible total weight	196

ONLINESHOP

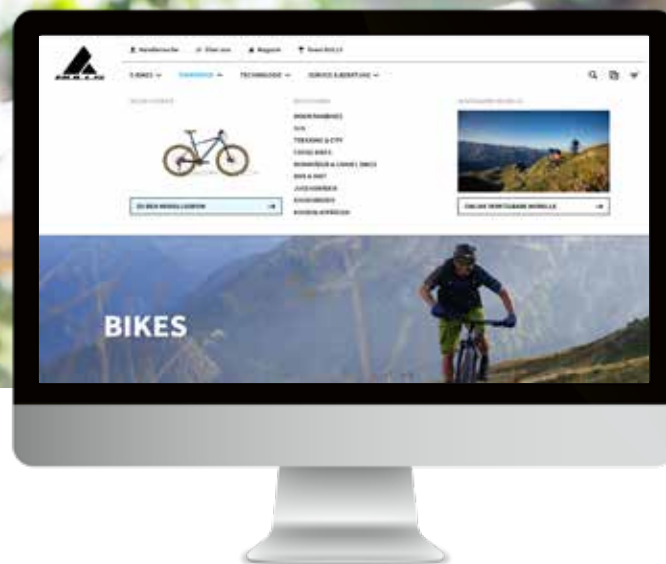

BULLS Premium-Lieferung

Onlineshop & Fachhandel arbeiten Hand in Hand

Der BULLS Onlineshop verbindet die Vorteile des Internets mit den Stärken des Fachhandels. Online stöbern und ganz einfach bestellen – das funktioniert genau wie bei allen anderen Onlineshops. Alle aber, die online ein Bike kaufen, und dabei auf den Service des Fachhändlers nicht verzichten wollen, sind im BULLS Onlineshop genau richtig.

Entweder Sie bestellen zur kostenlosen Abholung bei einem Fachhändler (Click & Collect) oder entscheiden sich für den Premium-Lieferservice. Hier vereinbaren Sie nach Bestellung im Onlineshop ganz einfach einen Liefertermin. Der Fachhändler bringt das Bike nicht nur zum gewünschten Termin zu Ihnen, sondern stellt es bei Bedarf gleich vor Ort für Sie ein. Bei beiden Lieferarten wird das neue Bike fahrfertig vom Fachmann montiert und vor Ort eingestellt.

Beim DHL-Versand erhalten Sie das neue Bike nahezu fahrbereit in einer speziellen Kartonage. Hier müssen dann auf Basis der mitgelieferten Anleitung nur noch Pedale angeschraubt sowie Lenker und Sattel eingestellt werden.

Maximale Verfügbarkeit – schnellstmögliche Lieferung

Bei BULLS wird jede Bestellung durch einen stationären Fachhändler ausgeführt. So unterstützen Sie als Kunde des Onlineshops nicht nur den lokalen Fahrradfachhandel, sondern verfügen gleichzeitig über einen direkten Ansprechpartner. Neben den Beständen bei über 200 teilnehmenden BULLS Fachhändlern werden dabei auch die Bestände unseres 60.000 qm großen Zentrallagers berücksichtigt. Das sichert Ihnen als Onlinekunde die bestmögliche Verfügbarkeit kombiniert mit der schnellstmöglichen Lieferung.

Für welche Option Sie sich als Kunden des BULLS Onlineshops auch entscheiden, Sie profitieren von den Vorteilen des Internets, dem umfassenden Vor-Ort-Service unserer Fachhändler und dem genossenschaftlichen Einkauf von europaweit rund 1.000 Mitgliedsbetrieben.



Einfach QR-Code
scannen und bestellen.
Scan QR code to order.
bulls.de

BULLS premium delivery

Online shop and specialist retailers work hand in hand

The BULLS Online Shop combines the advantages of the Internet with the strengths of specialist retailers. Browse online and order easily – it works the same way as all other online shops. But anyone who buys a bike online and does not want to forego the service of the specialist retailer has come to the right place in the BULLS Online Shop.

Either order for free collection from a specialist retailer (Click & Collect) or select premium delivery service. After ordering in the Online Shop, you can easily schedule a delivery date. The specialist retailer will not only bring you the bike on the desired date but will also set it up for you on site if necessary. For both delivery types, the new bike is assembled by a specialist and ready to ride when delivered, and adjusted on site.

With DHL shipping, you get the new bike in nearly-ready-to-ride condition, packaged in a special cardboard box. Using the instructions supplied along with the delivery, the only steps remaining are to screw the pedals in place and adjust the handlebars and saddle.

Maximum availability – quickest possible delivery

At BULLS, every order we receive is filled by a bricks-and-mortar specialist retailer. This way, as a customer of the Online Shop, not only will you support the local bicycle trade, but you will also have a direct contact available to assist you. In addition to the inventory available through more than 200 participating BULLS specialist retailers, this also takes the inventory of our 60,000-sqm central warehouse into account. This ensures that you, as an online customer, will have the not only the best possible availability but the fastest possible delivery.

As a customer, whichever option you choose in the BULLS Online Shop, you benefit from the advantages of the Internet, the comprehensive local service of our specialist dealers and the cooperative purchasing power of around 1,000 member companies across Europe.

TEAM BULLS



Entwicklungsarbeit bei BULLS: Die Handschrift der Profis

Sportliche Erfolge, Know-how aus dem Profi-Sport und aktive Entwicklungsarbeit – seit 2007 ist das Team ein fester Bestandteil der Marke BULLS. Durch die Herausforderung, das bestmögliche Material für den Kampf um Titel und Sekunden zu liefern, arbeiten Profis und Entwickler Hand in Hand. Und diese Handschrift spiegelt sich in nahezu allen BULLS-Modellen wider.

Auf dem Wild Edge und dem Black Adder fuhr das Team BULLS zuletzt zum Gesamtsieg in der Masters-Klasse von Cape Epic und Transalp. Dazu war das Wild Creed einmal mehr Garant für den erneuten Gewinn der deutschen Enduro-Meisterschaft. Mit über 20 Siegen und über 30 Podiumsplätzen war es für das Team um Alban Lakata, Urs Huber, Simon Schneller und Cross-Country-Legende Karl Platt wieder einmal eine erfolgreiche Rennsaison inmitten der internationalen XC Marathon Elite.

Als österreichischer MTB-Marathon-Vizemeister erkundet Alban Lakata dabei auf seinem Machete Gravelbike neue Wege. Der dreifache Weltmeister ging bei der erstmals ausgetragenen Gravel-WM in Italien an den Start und wird auch im nächsten Jahr verstärkt im wachsenden Gravel-Rennsektor aktiv sein.

Wie auch die Erfahrungen aus den härtesten Cross-Country- und Enduro-Rennen fließen auch diese Erkenntnisse dann ohne Umwege zurück ins Kölner Entwicklungszentrum, wo ein Team aus jungen und erfahrenen Ingenieuren ständig an Innovationen und Neuentwicklungen arbeitet.



Karl Platt – Absa Cape Epic 2022



TEAM BULLS

Simon Schneller – Andalusia Bike Race 2022



Urs Huber – BMW Hero Südtirol Dolomites 2022



Alban Lakata – Andalusia Bike Race Dolomites 2022

Development work at BULLS: The signature of professionals

Athletic victories, expertise derived from professional sports and active development work – the Team has been an integral part of the BULLS brand since 2007. Professionals and developers work hand in hand here to meet the challenge of furnishing the best possible gear in the battle for titles and seconds. And this signature is reflected in practically all of our BULLS models.

Most recently, the BULLS Team rode the Wild Edge and the Black Adder to overall victory in the Masters Class at Cape Epic and Transalp. And the Wild Creed once again proved the sure winner of the German Enduro Championship. With more than 20 victories and more than 30 podium finishes, the team led by Alban Lakata, Urs Huber, Simon Schneller and cross-country legend Karl Platt enjoyed another successful racing season in the midst of the international XC Marathon Elite.

As the Austrian MTB Marathon runner-up, Alban Lakata is exploring new paths on his Machete gravel bike. The three-time world champion took part in the first Gravel World Championship in Italy and will again be increasingly active next year in the growing gravel racing sector.

Just like the experiences from the toughest cross-country and enduro races, these results also feed back into the Development Centre in Cologne, where a team of young and experienced engineers is constantly working on innovations and new developments.

MOUNTAIN





SPORTLICHE VIELSEITIGKEIT

Von Cross Country bis Enduro, vom sportlichen Naturerlebnis bis zur maximalen Downhill-Action – Mountainbike fahren hat viele Gesichter. All diese Facetten spiegelt das BULLS MTB-Portfolio wider. So findet alle Mountainbikerinnen und Mountainbiker hier das passende Sportgerät – und genießen sportliche Vielseitigkeit mit maßgeschneiderter Performance.

Von den Wettkampfbikes des Team BULLS bis zu den Bestsellern der Copperhead-Serie wird jedes Bike in der Kölner Zentrale von einem Team junger und erfahrener Ingenieure entwickelt. Dabei fließen die Erfahrungen aus dem Profirennensport direkt ein und führen zur bestmöglichen Kombination aus optimaler Geometrie, Technologie und Ausstattung.

„Wir sind in ständigem Kontakt mit den Fahrern unseres Teams. Auf Basis ihrer Rückmeldungen nehmen wir Modifikationen vor und können Prototypen auf Herz und Nieren testen“, sagt BULLS Produktmanager Johannes Koch. „So können wir Bikes entwickeln, die über genau die Fahreigenschaften verfügen, um das Maximum aus dem Erlebnis Mountainbike herauszuholen.“ So steht der persönlichen Bestleistung im Gelände nichts mehr im Wege. Der Rest ist Natur und Fahrspaß pur – egal ob Fitnessrunde, Alpen-Cross oder Abfahrts-Spaß.

ATHLETIC VERSATILITY

From cross-country to enduro, from sporty experiences of nature to maximum downhill action – mountain biking has many faces. All of these facets are reflected in the BULLS MTB Portfolio. All mountain bikers will find the sports equipment they're looking for here – and go on to enjoy athletic versatility with customised performance.

A team of young and experienced engineers at our headquarters in Cologne, Germany, works to develop every one of our bikes – from the competition bikes of Team BULLS to the best-sellers in the Copperhead range. Experience gained through professional racing is directly incorporated into our designs, leading to the best possible combination of optimal geometry, technology and equipment.

'We are in constant contact with the racers on our team. We make modifications based on their feedback and can then put prototypes through their paces', BULLS Product Manager Johannes Koch points out. 'Based on this, we can develop bikes with just the right riding characteristics to get the most out of the mountain biking experience.' This leaves nothing standing in the way of personal best off-road performance. The rest is nature and pure cycling fun across the board – whether fitness outing, alpine crossing or downhill fun.



Weitere Informationen zu unseren Bikes findest Du hier.
Here you will find further informations on our Bikes.



WILD EDGE TEAM

CROSS COUNTRY

Cape Epic erprobt: Das Teambike der BULLS-Profis

Bewährt beim Cape Epic und vielen anderen harten MTB-Marathonrennen ist das XC-Team-Bike der BULLS-Profis ein Race-Fully, das seinesgleichen sucht. Der mit dem Team entwickelte Carbonrahmen bietet nicht nur Leichtigkeit und Performance, sondern auch die Möglichkeit eine zweite Trinkflasche unterzubringen – bei einem Fully nicht selbstverständlich. Auch beim Rest der Ausstattung werden naturgemäß keine Kompromisse gemacht: Komplette SHIMANO XTR Gruppe, RockShox Fahrwerk mit SID SL Ultimate RL und SIDLuxe Ultimate RO Dämpfer mit Twistlock, FSA KFX Anbauteile und MAVIC Crossmax Carbon SL R Laufräder.

Cape Epic-approved: The team bike of the BULLS professionals

Proven at the Cape Epic and lots of other tough MTB marathon races, the XC team bike of the BULLS professionals is a fully equipped racing bike that is second to none. The carbon frame developed in consultation with the team offers not only lightness and performance but also space for a second drinking bottle – not a self-evident feature for a fully-equipped racer. Of course no corners were cut on the rest of the configuration, either: Complete SHIMANO XTR group, RockShox suspension with SID SL Ultimate RL and SIDLuxe Ultimate RO suspension fork with twist lock, FSA KFX attachment parts and MAVIC Crossmax Carbon SL R wheel set.

WILD EDGE TEAM

CROSS COUNTRY | MOUNTAIN

light grey, blue, UD carbon
504-44044



Frame super lite carbon fibre, monocoque, tapered headtube, internal cable routing, telescope seatpost ready **Framesize** M/L/XL **Fork** RockShox SID SL Ultimate RL-R 100 mm **Shock** RockShox SIDLuxe Ultimate RL-R 100 mm **Gearshift** SHIMANO XTR RD-M9100 shadow+ **Gear** derailleur gear / 12-speed **Shifter** SHIMANO XTR SL-M9100, rapidfire+, i-spec-EV **Crankset** SHIMANO XTR FC-M9100 32T **Cassette** SHIMANO XTR 12-speed 10-51T **Brakes** SHIMANO XTR hydraulic disc 180 mm / Center Lock | 160 mm / Center Lock **Handlebar** FSA KFX Flat **Stem** FSA KFX **Seatpost** FSA KFX carbon 31,6 mm **Saddle** ERGON SM10 Stealth **Wheelset** MAVIC Crossmax carbon SL R **Tires** SCHWALBE Racing Ray / Racing Ralph Super Race, TLE 57-622

WILD EDGE TRAIL

blue, UD carbon
504-43544



Frame super lite carbon fibre, monocoque, tapered headtube, internal cable routing **Framesize** M/L/XL **Fork** RockShox SID Select RL-R 110 mm **Shock** RockShox SIDLuxe Select+ RL-R 100 mm **Gearshift** SHIMANO Deore XT RD-M8100 shadow+ **Gear** derailleur gear / 12-speed **Shifter** SHIMANO Deore XT SL-M8100, rapidfire+, i-spec-EV **Crankset** SHIMANO Deore XT FC-M8100 32T **Cassette** SHIMANO SLX 12-speed 10-51T **Brakes** SHIMANO Deore XT BR-M8100 hydraulic disc 180 mm / Center Lock | 180 mm / Center Lock **Handlebar** RACE FACE Turbine **Stem** RACE FACE Turbine **Seatpost** LIMOTEC Alpha 1 lite, 31,6 / M 100 mm, L 125 mm, XL 150 mm **Saddle** SELLE ROYAL Sirio S1 **Wheelset** MAVIC Crossmax **Tires** SCHWALBE Wicked Will Evo, Super Race, TLE 62-622

WILD EDGE

UD carbon, light grey
504-43044

CROSS COUNTRY | MOUNTAIN



Frame super lite carbon fibre monocoque, tapered headtube, internal cable routing, telescope seatpost ready **Framesize** M/L/XL **Fork** RockShox Reba RL-R 100 mm **Shock** RockShox SIDLuxe Select+ RL-R 100 mm **Gearshift** SHIMANO Deore RD-M6100 shadow+ **Gear** derailleur gear / 12-speed **Shifter** SHIMANO Deore SL-M6100, rapidfire+, 1-spec-EV **Crankset** SHIMANO FC-MT511 32T **Cassette** SHIMANO Deore 12-speed, 10-51T **Brakes** SHIMANO BR-MT410 hydraulic disc 180 mm / Center Lock | 180 mm / Center Lock **Handlebar** RACE FACE Ride **Stem** RACE FACE Ride **Seatpost** BULLS lite aluminium **Saddle** SELLE ROYAL Sirio S1 **Hubs** SHIMANO HB-TC500-B Center Lock | SHIMANO FH-TC500-MS B Center Lock **Rims** RYDE XC-21S, tubeless ready **Tires** SCHWALBE Racing Ray / Racing Ralph Twin Skin TLR 57-622

BLACK ADDER STORY

MAXIMALE RACE-PERFORMANCE

Entwickelt mit den Profis des Team BULLS auf Basis des Endurance Lite Concept bietet das Black Adder bestmögliche Performance und optimalen Komfort für maximale Leistung auf harten Tagesetappen. Leicht, schnell und topausgestattet, kommt das Race-Hardtail bei Rennen wie der Transalp zum Einsatz.

Mit einem Gewicht von nur 950 Gramm ist der Carbon-Rahmen Herz und Highlight des Black Adder. Der eigentliche Clou aber ist das Carbonfaser-Lay-up bei dem je nach Rahmenbereich verschiedene Fasertypen zum Einsatz kommen. Dadurch kombiniert das Black Adder minimales Gewicht mit maximaler Steifigkeit im Antriebsbereich und bestmöglichem Komfort durch erhöhte Flexibilität.

Auch die Geometrie wurde in Zusammenarbeit mit dem Team entwickelt und kombiniert einen verlängerten Reach mit einem flachen Lenkwinkel und verkürzten Kettenstreben. So entsteht maximale Agilität im Trail und gleichzeitig bestmögliche Kontrolle bei hohen Geschwindigkeiten in der Abfahrt.

Neu: Black Adder Trail für anspruchsvolles Gelände

Im neuen Modelljahr wird die Black Adder Familie durch eine Downcountry-Version erweitert. Das Black Adder Trail bietet mit der RockShox SID Ultimate Gabel und 110 mm Federweg sowie der RockShox Reverb AXS Dropper Post volle Performance und maximalen Fahrspaß in anspruchsvollem Gelände.

MAXIMUM RACING PERFORMANCE

Growing out of the Endurance Lite Concept and with input from the professionals of Team BULLS, the Black Adder offers the best possible performance and unsurpassed comfort for maximum performance through hard daily stages. Lightweight, quick and superbly equipped, this race hardtail is used in races like the Transalp.

The heart and highlight of the Black Adder is its carbon frame, which weighs in at just 950 grams. The true highlight, however, is the carbon-fibre lay-up, in which different fibre types are used, depending on the frame area. This is how the Black Adder combines minimum weight, maximum stiffness in the drive area, and – thanks to increased flexibility – the best comfort possible.

The geometry, also developed in collaboration with the team, combines a longer reach with a flat steering angle and shorter chain stays. This produces maximum agility on the trail and, at the same time, the best possible control at high downhill speeds.

New: Black Adder Trail for challenging terrain

The Black Adder family is set to be joined by a downcountry version in the new model year. Fitted with a RockShox SID Ultimate fork with 110mm of travel and the RockShox Reverb AXS dropper post, the Black Adder Trail offers full performance and maximum driving pleasure in challenging terrain.



BLACK ADDER TRAIL

UD carbon, blue
504-42041

CROSS COUNTRY | MOUNTAIN



Frame super lite carbon fibre, monocoque, tapered headtube, internal cable routing, telescope seatpost ready **Framesize** S/M/L/XL **Fork** RockShox SID Ultimate RD 110 mm **Gearshift** SRAM XX1 Eagle AXS **Gear** derailleur gear / 12-speed **Shifter** SRAM Eagle AXS Controller **Crankset** SRAM XX1 eagle 32T **Cassette** SRAM XG-1295 12-speed Eagle 10-52T **Brakes** SHIMANO XTR hydraulic disc 180 mm / Center Lock | 180 mm / Center Lock **Handlebar** FSA KFX Flat **Stem** FSA KFX **Seatpost** RockShox Reverb AXS 31,6 / S 100 mm, M 125 mm, L 125 mm, XL 150 mm **Saddle** prologo Scratch M5 Pas **Wheelset** MAVIC Crossmax carbon SL R **Tires** SCHWALBE Racing Ray / Racing Ralph Super Race, TLE 57-622

BLACK ADDER TEAM

UD carbon, light grey
504-41541

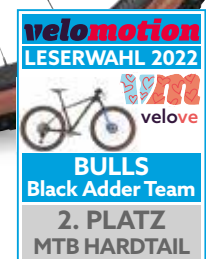

Model 2022 checked



Frame super lite carbon fibre, monocoque, tapered headtube, internal cable routing, telescope seatpost ready **Framesize** S/M/L/XL **Fork** RockShox SID SL Ultimate RL-R 100 mm **Gearshift** SHIMANO XTR shadow+ **Gear** derailleur gear / 12-speed **Shifter** SHIMANO XTR SL-M9100, rapidfire+, I-spec-EV **Crankset** SHIMANO XTR FC-M9100 32T **Cassette** SHIMANO XTR 12-speed 10-51T **Brakes** SHIMANO XTR hydraulic disc 180 mm / Center Lock | 160 mm / Center Lock **Handlebar** FSA KFX Flat **Stem** FSA KFX **Seatpost** FSA KFX carbon 31,6 mm **Saddle** ERGON SM10 Stealth **Wheelset** MAVIC Crossmax carbon SL R **Tires** SCHWALBE Racing Ray / Racing Ralph Super Race, TLE 57-622

BLACK ADDER RS

black, UD carbon
504-41041

CROSS COUNTRY | MOUNTAIN



Frame super lite carbon fibre, monocoque, tapered headtube, internal cable routing, telescope seatpost ready **Framesize** S/M/L/XL **Fork** RockShox SID SL Select+ RL-R 100 mm **Gearshift** SHIMANO Deore XT RD-M8100 shadow+ **Gear** derailleur gear / 12-speed **Shifter** SHIMANO Deore XT SL-M8100, rapidfire+, I-spec-EV **Crankset** SHIMANO Deore XT FC-M8100 32T **Cassette** SHIMANO SLX 12-speed 10-51T **Brakes** SHIMANO Deore XT BR-M8100 hydraulic disc 180 mm / Center Lock | 180 mm / Center Lock **Handlebar** BULLS XC carbon **Stem** BULLS XC **Seatpost** FSA SL-K carbon 31,6 mm **Saddle** SELLE ROYAL Sirio S1 **Wheelset** MAVIC Crossmax **Tires** SCHWALBE Racing Ray / Racing Ralph Super Race, TLE 57-622



BUSHMASTER RS

carbon matt, black
504-17041



Frame carbon fibre, monocoque, tapered headtube, internal cable routing, telescope seatpost ready **Framesize** S/M/L/XL **Fork** RockShox Reba RL-R 100 mm **Gearshift** SHIMANO Deore XT RD-M8100 shadow+ **Gear** derailleur gear / 12-speed **Shifter** SHIMANO Deore XT SL-M8100, rapidfire+, I-spec-EV **Crankset** SHIMANO Deore XT FC-M8100 32T **Cassette** SHIMANO Deore 12-speed, 10-51T **Brakes** SHIMANO SLX hydraulic disc 180 mm / Center Lock | 180 mm / Center Lock **Handlebar** BULLS Sport-SL double butted riserbar **Stem** MTB-SL, 3D forged, CCS Slot Mount ready **Seatpost** BULLS lite aluminium **Saddle** SELLE ROYAL Sirio S1 **Hubs** SHIMANO HB-MT410-B Center Lock | SHIMANO FH-MT410-B Center Lock **Rims** XC-21 Evo, tubeless ready **Tires** SCHWALBE Racing Ray / Racing Ralph Super Race, TLE 57-622 **Pedal** BULLS MTB



BUSHMASTER S

pro blue matt, carbon matt
504-16541



Frame carbon fibre, monocoque, tapered headtube, internal cable routing, telescope seatpost ready **Framesize** S/M/L/XL **Fork** RockShox Judy Gold RL-R 100 mm **Gearshift** SHIMANO Deore XT RD-M8100 shadow+ **Gear** derailleur gear / 12-speed **Shifter** SHIMANO Deore SL-M6100, rapidfire+ **Crankset** SHIMANO Deore FC-M5100 32T **Cassette** SHIMANO Deore 12-speed, 10-51T **Brakes** SHIMANO BR-MT200 hydraulic disc 180 mm / Center Lock | 180 mm / Center Lock **Handlebar** BULLS Sport-SL double butted riserbar **Stem** MTB-SL, 3D forged, CCS Slot Mount ready **Seatpost** BULLS aluminium **Saddle** BULLS Sportive Ergo **Hubs** SHIMANO HB-MT410-B Center Lock | SHIMANO FH-MT410-B Center Lock **Rims** XC-21 Evo, tubeless ready **Tires** SCHWALBE Racing Ralph Performance 57-622 **Pedal** BULLS MTB

COPPERHEAD 3 RS

black matt
504-15540



Frame super light 6061 aluminium, triple butted, smooth welded, internal cable routing, thru axle **Framesize** S/M/L/XL/XXL **Fork** RockShox Reba RL-R 100 mm **Gearshift** SHIMANO Deore XT RD-M8100 shadow+ **Gear** derailleur gear / 12-speed **Shifter** SHIMANO Deore XT SL-M8100, rapidfire+, I-spec-EV **Crankset** SHIMANO Deore XT FC-M8100 32T **Cassette** SHIMANO Deore 12-speed, 10-51T **Brakes** SHIMANO SLX hydraulic disc 180 mm / Center | Lock 180 mm / Center Lock **Handlebar** BULLS Sport-SL double butted riserbar **Stem** MTB-SL, 3D forged, CCS Slot Mount ready **Seatpost** BULLS lite aluminium **Saddle** SELLE ROYAL Sirio S1 **Hubs** SHIMANO HB-MT410-B Center Lock | SHIMANO FH-MT410-B Center Lock **Rims** XC-21 Evo, tubeless ready **Tires** SCHWALBE Racing Ray / Racing Ralph Super Race, TLE 57-622 **Pedal** BULLS MTB **Front light** MonkeyLink Recharge **Rear light** MonkeyLink Recharge (Lighting not included)

COPPERHEAD 3 S

light grey
504-15040



CROSS COUNTRY | MOUNTAIN



frozen dark,
blue matt



indigo blue



Model 2023 checked

Frame super light 6061 aluminium, triple butted, smooth welded, internal cable routing **Framesize** S/M/L/XL/XXL **Fork** RockShox Judy Gold RL-R 100 mm **Gearshift** SHIMANO Deore XT RD-M8100 shadow+ **Gear** derailleur gear / 12-speed **Shifter** SHIMANO Deore SL-M6100, rapidfire+ **Crankset** SHIMANO FC-MT511 32T **Cassette** SHIMANO Deore 12-speed, 10-51T **Brakes** SHIMANO BR-MT200 hydraulic disc 180 mm / Center Lock | 180 mm / Center Lock **Handlebar** BULLS Sport-SL double butted riserbar **Stem** MTB-SL, 3D forged, CCS Slot Mount ready **Seatpost** BULLS aluminium **Saddle** BULLS Sportive Ergo **Hubs** SHIMANO HB-MT410-B Center Lock | SHIMANO FH-MT401-B Center Lock **Rims** XC-21 Evo, tubeless ready **Tires** SCHWALBE Racing Ralph Performance 57-622 **Pedal** BULLS MTB **Front light** MonkeyLink Recharge **Rear light** MonkeyLink Recharge (Lighting not included)



COPPERHEAD 3

pro blue matt

27,5: 504-09040 | 29: 504-14040



CROSS COUNTRY | MOUNTAIN



black matt



heavy heavy
green



Model 2022 checked



Frame super light 6061 aluminium, triple butted, smooth welded, internal cable routing **Framesize** 27,5: S/M/L; 29: S/M/L/XL/XXL **Fork** RockShox Judy Gold RL-R 100 mm **Gearshift** SHIMANO Deore RD-M5100 shadow+ **Gear** derailleur gear / 11-speed **Shifter** SHIMANO Deore SL-M5100 Center Lock | 180 mm / Center Lock **Handlebar** BULLS Sport-SL double butted riserbar **Stem** MTB-SL, 3D forged, CCS Slot Mount ready **Seatpost** BULLS aluminium **Saddle** BULLS Sportive Ergo **Hubs** SHIMANO HB-MT400 Center Lock | SHIMANO Alivio FH-RM35QR Center Lock **Rims** DDM-2 **Tires** SCHWALBE Racing Ralph Performance 27,5: 57-584; 29: 57-622 **Pedal** BULLS MTB **Front light** MonkeyLink Recharge **Rear light** MonkeyLink Recharge (Lighting not included)



COPPERHEAD 2

black matt

27,5: 504-08540 | 29: 504-13540

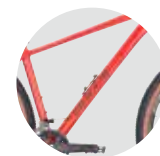

metallic orange



Frame 6061 aluminium, internal cable routing **Framesize** 27,5: S/M/L; 29: S/M/L/XL/XXL **Fork** SR SUNTOUR XCM RL 100 mm **Gearshift** SHIMANO Deore RD-M5120 shadow+ **Gear** derailleur gear / 20-speed **Shifter** SHIMANO Deore SL-M5100 / SL-M4100 **Crankset** SHIMANO Deore FC-M4100-2, 36/26T **Cassette** SHIMANO Deore 10-speed, 11-42T **Brakes** TEKTRO HD-M275 hydraulic disc 180 mm / 6-Bolt | 180 mm / 6-Bolt **Handlebar** STYX riserbar **Stem** MTB-S, CCS Slot Mount ready **Seatpost** STYX aluminium **Saddle** BULLS Sportive Ergo **Hubs** Center Lock and quick release **Rims** DDM-2 **Tires** SCHWALBE Smart Sam K-Guard 27,5: 57-584; 29: 57-622 **Pedal** BULLS MTB **Front light** MonkeyLink Recharge **Rear light** MonkeyLink Recharge (Lighting not included)



COPPERHEAD 1

swap green matt
27,5: 504-08140 | 29: 504-13140



nano grey



Frame 6061 aluminium, internal cable routing **Framesize** 27,5: S/M/L; 29: S/M/L/XL/XXL **Fork** SR SUNTOUR XCM HLO 100 mm **Gearshift** SHIMANO Deore RD-M5120 shadow+ **Gear** derailleur gear / 10-speed **Shifter** SHIMANO Deore SL-M4100 **Crankset** SHIMANO Deore FC-M5100 32T **Cassette** SHIMANO Deore 10-speed, 11-46T **Brakes** TEKTRO HD-M275 hydraulic disc 180 mm / 6-Bolt | 180 mm / 6-Bolt **Handlebar** STYX riserbar **Stem** MTB-S, CCS Slot Mount ready **Seatpost** STYX aluminium **Saddle** BULLS Sportive Ergo **Hubs** 6-Bolt and quick release **Rims** DDM-2 **Tires** SUPERO Edge Anti-Puncture 27,5: 57-584 29: 57-622 **Pedal** BULLS MTB **Front light** MonkeyLink Recharge **Rear light** MonkeyLink Recharge (Lighting not included)



SHARPTAIL 3

sapphire black matt
27,5: 504-07041 | 29: 504-12141



CROSS COUNTRY | MOUNTAIN



hyper red matt



silver matt



Model 2023 checked

Frame 6061 aluminium **Framesize** 27,5: XS/S/M/L/XL; 29: S/M/L/XL/XXL **Fork** SR SUNTOUR XCM HLO 100 mm **Gearshift** SHIMANO Altus RD-M2000 **Gear** derailleur gear / 27-speed **Shifter** SHIMANO Altus SL-M2010 **Crankset** SHIMANO FC-MT101C 40/30/22T **Cassette** SHIMANO CS-HG200-9, 11-36T **Brakes** TEKTRO HD-M275 hydraulic disc 180 mm / 6-Bolt | 180 mm / 6-Bolt **Handlebar** STYX riserbar **Stem** MTB-S, CCS Slot Mount ready **Seatpost** STYX aluminium **Saddle** BULLS Sportive Ergo **Hubs** 6-Bolt and quick release **Rims** DDM-2 **Tires** SUPERO Edge Anti-Puncture 27,5: 57-584 29: 57-622 **Pedal** BULLS MTB **Front light** MonkeyLink Recharge **Rear light** MonkeyLink Recharge (Lighting not included)



SHARPTAIL 2

liquid cyan matt, shadow blue
27,5: 504-06541 | 29: 504-11841



light grey



black matt



Frame 6061 aluminium **Framesize** 27,5: XS/S/M/L/XL; 29: S/M/L/XL/XXL **Fork** SR SUNTOUR XCM 100 mm **Gearshift** SHIMANO Altus RD-M310 **Gear** derailleur gear / 24-speed **Shifter** SHIMANO Altus SL-M315 rapidfire plus **Crankset** SHIMANO Tourney 42/34/24T **Cassette** SHIMANO CS-HG200-8, 12-32T **Brakes** TEKTRO HD-M275 hydraulic disc 160 mm / 6-Bolt | 160 mm / 6-Bolt **Handlebar** STYX riserbar **Stem** MTB-S, CCS Slot Mount ready **Seatpost** STYX aluminium **Saddle** BULLS Sportive Ergo **Hubs** 6-Bolt and quick release **Rims** DDM-2 **Tires** SUPERO Edge Anti-Puncture 27,5: 57-584 29: 57-622 **Pedal** BULLS MTB **Front light** MonkeyLink Recharge **Rear light** MonkeyLink Recharge (Lighting not included)

SHARPTAIL 1

emerald green matt
27,5: 504-06041 | 29: 504-11041



black matt



Frame 6061 aluminium **Framesize** 27,5: S/M/L; 29: S/M/L/XL/XXL **Fork** SR SUNTOUR XCE-28 100 mm **Gearshift** SHIMANO Altus RD-M310
Gear derailleur gear, 24-speed **Shifter** SHIMANO ST-EF500 EZ fire brake/shift levers **Crankset** SHIMANO Tourney 42/34/24T **Cassette** SHIMANO
CS-HG200-8, 12-32T **Brakes** TEKTRO MD-M280 mechanical disc 160 mm / 6-Bolt | 160 mm / 6-Bolt **Handlebar** STYX riserbar **Stem** STYX A-Head
Seatpost STYX aluminium **Saddle** BULLS Sportive Comfort **Hubs** 6-Bolt and quick release **Rims** DDM-2 **Tires** STYX Ace of Pace 27,5: 57-584
29: 57-622 **Pedal** BULLS

WILDTAIL 2

light grey

27,5: 504-05541 | 29: 504-10541



quantum silver



pro blue matt



Frame 6061 aluminium **Framesize** 27,5: S/M/L; 29: S/M/L/XL/XXL **Fork** SR SUNTOUR XCE-28 100 mm **Gearshift** SHIMANO Altus RD-M310
Gear derailleur gear / 24-speed **Shifter** SHIMANO Altus SL-M315 rapidfire plus **Crankset** SHIMANO Tourney 42/34/24T **Cassette** SHIMANO
CS-HG200-8, 12-32T **Brakes** TEKRO HD-M275 hydraulic disc 160 mm / 6-Bolt | 160 mm / 6-Bolt **Handlebar** STYX riserbar **Stem** STYX A-Head
Seatpost STYX aluminium **Saddle** BULLS Sportive Comfort **Hubs** 6-Bolt and quick release **Rims** DDM-2 **Tires** STYX Ace of Pace 27,5:57-584
29: 57-622 **Pedal** BULLS

WILDTAIL 1

black matt

26: 504-01537 | 27,5: 504-05041 | 29: 504-10041



CROSS COUNTRY | MOUNTAIN



light emerald
green matt



heavy meavy
green matt



liquid copper
matt



26 Zoll:



27,5 + 29 Zoll:



Frame 6061 aluminium **Framesize** 26: XS/S; 27,5: S/M/L; 29: S/M/L/XL/XXL **Fork** 26: SR SUNTOUR XCE-28 80 mm; 27,5+29: SR SUNTOUR XCE-28 100 mm **Gearshift** SHIMANO Tourney RD-TY300 **Gear** derailleur gear / 21-speed **Shifter** SHIMANO ST-EF41 EZ fire plus, shift/brake levers **Crankset** STYX 42/34/24T **Cassette** SHIMANO MF-TZ500-7, 14-28T **Brakes** TEKTRO MD-M280 mechanical disc 160 mm / 6-Bolt | 160 mm / 6-Bolt **Handlebar** STYX riserbar **Stem** STYX A-Head **Seatpost** STYX aluminium **Saddle** BULLS Sportive Comfort **Hubs** 6-Bolt and quick release **Rims** DDM-2 **Tires** STYX Ace of Pace 26: 57-559; 27,5: 57-584; 29: 57-622 **Pedal** BULLS

PULSAR 2

frozen dark blue matt

26: 504-01037 | 27,5: 504-04541



light grey



26 Zoll:



27,5 Zoll:



Frame 6061 aluminium **Framesize** 26: XS/S; 27,5: S/M/L **Fork** SR SUNTOUR XCE-28 27,5: 100 mm, 26: 80 mm **Gearshift** SHIMANO Tourney RD-TY300 **Gear** derailleur gear / 21-speed **Shifter** SHIMANO ST-EF41 EZ fire plus, brake/shift levers **Crankset** STYX 42/34/24T **Cassette** SHIMANO MF-TZ500-7, 14-28T **Brakes** TEKTRO V-Brake **Handlebar** MTB riserbar **Stem** A-Head **Seatpost** aluminium **Saddle** BULLS Sportive Comfort **Hubs** quick release **Rims** DBM-2 **Tires** STYX Ace of Pace 26: 57-559 27,5: 57-584 **Pedal** BULLS

PULSAR 1

light mint

26: 504-00637 | 27,5: 504-04141



CROSS COUNTRY | MOUNTAIN



grey matt



26 Zoll:



27,5 Zoll:



Frame 6061 aluminium **Framesize** 26: XS/S; 27,5: S/M/L **Fork** 26: SR SUNTOUR M3010, 63 mm; 27,5: SR SUNTOUR XCE 28, 100 mm **Gearshift** SHIMANO Tourney RD-TY200 **Gear** derailleur gear / 18-speed **Shifter** SHIMANO SL-RS36 Revoshift **Crankset** STYX 42/34/24T **Cassette** SHIMANO MF-TZ500-6, 14-28T **Brakes** TEKTRO V-Brake **Handlebar** MTB riserbar **Stem** A-Head **Seatpost** aluminium **Saddle** BULLS Sportive Comfort **Hubs** 10 mm axle **Rims** DBM-2 **Tires** STYX Ace of Pace 26: 57-559 27,5: 57-584 **Pedal** BULLS



DURO

TRAIL HARDTAIL

Sportlicher Minimalismus für maximale Trail-Action

Mit dem Duro schaffen wir die Verbindung zwischen sportlichem Minimalismus und maximaler Trail-Action. Dabei trifft die robuste Einfachheit eines Hardtails auf eine speziell angepasste Geometrie und hochwertige Komponenten. Das Ergebnis ist grandioser Fahrspaß für Trails und Downhills.

Bestmögliche Agilität und Wendigkeit liefert dabei der Rahmen mit besonders kurzen Kettenstreben, für optimale Traktion sorgt die RockShox Pike Federgabel mit satten 130 mm Federweg. Natürlich ist die passende Dropper Post für optimale Bewegungsfreiheit bereits serienmäßig verbaut. Uphill bietet dazu die SHIMANO Deore 1x12 Schaltung die optimale Übersetzung, um auch steile Anstiege souverän zu meistern. Die bissige SCHWALBE Nobby Nic/Wicked Wil Reifen-Kombi auf Tubeless-ready-Laufrädern macht das Duro komplett.

Athletic minimalism for maximum trail action

With the Duro, we bridge the gap between athletic minimalism and maximum trail action. In this model, the robust simplicity of a hardtail converges with a specially adapted geometry and high-quality components. The result is great riding fun on trails and downhills.

The frame with particularly short chain stays delivers the best agility and manoeuvrability possible while the RockShox Pike suspension fork with a whopping 130 mm of travel delivers optimum traction. And of course the matching dropper post is standard, providing optimum freedom of movement. For uphill rides, the SHIMANO Deore 1x12 gears offer the optimal gear ratio to master even steep climbs with confidence. The snappy SCHWALBE Nobby Nic/Wicked Wil tyre combination on tubeless-ready wheels rounds out the Duro.

DURO

light grey
504-16040

TRAIL HARDTAIL | MOUNTAIN



Frame 6061 aluminium, smooth welding, internal cable routing, ISCG 05 **Framesize** M/L/XL **Fork** RockShox Pike Select RC 130 mm **Gearshift** SHIMANO Deore RD-M6100 shadow+ **Gear** derailleur gear / 12-speed **Shifter** SHIMANO Deore SL-M6100, rapidfire+, 1-spec-EV **Crankset** SHIMANO FC-MT511 32T **Cassette** SHIMANO Deore 12-speed, 10-51T **Brakes** SHIMANO BR-MT420 hydraulic disc 203 mm / Center Lock | SHIMANO BR-MT410 hydraulic disc 180 mm / Center Lock **Handlebar** BULLS Sport-SL double butted riserbar **Stem** MTB-SL, 3D forged, CCS Slot Mount ready **Seatpost** LIMOTEC Alpha 1, 31,6 / M 150 mm, L 170 mm, XL 200 mm **Saddle** BULLS Sportive Ergo **Hubs** SHIMANO HB-MT400-B Center Lock | SHIMANO FH-MT410-B Center Lock **Rims** RYDE Disc 30, tubeless ready **Tires** SCHWALBE Nobby Nic / Wicked Will Evo Super Ground TLE 62-622 **Pedal** BULLS MTB **Front light** MonkeyLink Recharge **Rear light** MonkeyLink Recharge (Lighting not included)



WILD RONIN TEAM

ALL MOUNTAIN

Die Performance steckt im Detail

Wendig und agil in der Abfahrt und mit der optimalen Position bergauf – für volle Performance im Gelände wurde bei der Entwicklung des Wild Ronin Carbon-Rahmens auf jedes Detail geachtet. Dazu ist das Top-MTB der BULLS All-Mountain-Range mit einer ganzen Reihe von Highlights ausgestattet. Von der RockShox Highend-Fahrwerk mit 140 mm Federweg über die SHIMANO Deore XT Gruppe mit 12-Gang-Schaltung und 4-Kolben-Scheibenbremsen. Komplettiert wird die Offroad-Rennmaschine durch MAVIC Crossmax Carbon-Laufräder.

The performance is in the details

Manoeuvrable and agile on downhill rides, with optimal positioning uphill – the developers of the Wild Ronin carbon frame paid attention to every detail for full performance in off-road terrain. This top MTB in the BULLS All-Mountain range also comes equipped with a whole array of highlights. From the RockShox high-end suspension with 140-mm travel to the SHIMANO Deore XT group with 12-speed gears and 4-piston disc brakes. This off-road racing machine is completed by MAVIC Crossmax carbon wheels.

WILD RONIN TEAM

ALL MOUNTAIN | MOUNTAIN

light grey, UD carbon, silver chrome
504-45541



Frame carbon fibre monocoque, internal cable routing, thru axle, ISCG 05 **Framesize** S/M/L/XL **Fork** RockShox Pike Ultimate RCT3 140 mm **Shock** RockShox Deluxe Ultimate RCT 140 mm **Gearshift** SHIMANO Deore XT RD-M8100 shadow+ **Gear** derailleur gear / 12-speed **Shifter** SHIMANO Deore XT SL-M8100, rapidfire+, 1-spec-EV **Crankset** SHIMANO Deore XT FC-M8100 32T **Cassette** SHIMANO Deore XT 12-speed 10-51T **Brakes** SHIMANO Deore XT BR-M8120 hydraulic disc 203 mm / Center Lock | 203 mm / Center Lock **Handlebar** RACE FACE Turbine R **Stem** RACE FACE Aeffect R **Seatpost** LIMOTEC Alpha 1 lite, 31,6 / S 125 mm, M 150 mm, L 150 mm, XL 170 mm **Saddle** ERGON SM10 Stealth **Wheelset** MAVIC Crossmax carbon XL R **Tires** SCHWALBE Nobby Nic Super Ground TLE 62-622



WILD RONIN RS

UD carbon, black
504-45041



Frame carbon fibre monocoque, internal cable routing, thru axle, ISCG 05 **Framesize** S/M/L/XL **Fork** RockShox Pike Select RC 140 mm **Shock** RockShox Deluxe Select+ RL 140 mm **Gearshift** SHIMANO Deore XT RD-M8100 shadow+ **Gear** derailleur gear / 12-speed **Shifter** SHIMANO SLX SL-M7100, rapidfire+, I-Spec EV **Crankset** SHIMANO SLX FC-M7100 32T **Cassette** SHIMANO SLX 12-speed 10-51T **Brakes** SHIMANO Deore XT BR-M8120 hydraulic disc 203 mm / Center Lock | 203 mm / Center Lock **Handlebar** RACE FACE Chester **Stem** RACE FACE Ride **Seatpost** LIMOTEC Alpha 1 lite, 31,6 / S 125 mm, M 150 mm, L 150 mm, XL 170 mm **Saddle** SELLE ROYAL Vivo **Wheelset** MAVIC Crossmax **Tires** SCHWALBE Nobby Nic Super Ground TLE 62-622

WILD RONIN

light emerald, emerald green
504-44541



Frame carbon fibre monocoque, internal cable routing, thru axle, ISCG 05 **Framesize** S/M/L/XL **Fork** RockShox 35 Silver TK 140 mm **Shock** RockShox Deluxe Select+ RL 140 mm **Gearshift** SHIMANO Deore RD-M6100 shadow+ **Gear** derailleur gear / 12-speed **Shifter** SHIMANO Deore SL-M6100, rapidfire+, I-spec-EV **Crankset** SHIMANO FC-MT511 32T **Cassette** SHIMANO Deore 12-speed, 10-51T **Brakes** SHIMANO BR-MT420 hydraulic disc 203 mm / Center Lock | SHIMANO BR-MT410 hydraulic disc 203 mm / Center Lock **Handlebar** RACE FACE Chester **Stem** RACE FACE Ride **Seatpost** LIMOTEC Alpha 1, 31,6 / S 125 mm, M 150 mm, L 150 mm, XL 170 mm **Saddle** SELLE ROYAL Vivo **Hubs** SHIMANO HB-TC500-B Center Lock | SHIMANO FH-TC500-MS B Center Lock **Rims** RODI Tryp 30, tubeless ready **Tires** SCHWALBE NOBBY NIC Performance, Folding 62-622

COPPERHEAD FSX 2

black matt, nano grey
504-38541



moor green
matt,
heavy meadow
green



Frame 6061 aluminium, double butted, hydroforming, internal cable routing, thru axle, ISCG 05 **Framesize** S/M/L/XL **Fork** RockShox Recon Silver RL 140 mm **Shock** RockShox Deluxe Select+ RT 140 mm **Gearshift** SHIMANO Deore RD-M6100 shadow+ **Gear** derailleur gear / 12-speed **Shifter** SHIMANO Deore SL-M6100, rapidfire+, I-spec-EV **Crankset** SHIMANO FC-MT511 30T **Cassette** SHIMANO Deore 12-speed, 10-51T **Brakes** SHIMANO BR-MT420 hydraulic disc 203 mm / Center Lock | SHIMANO BR-MT410 hydraulic disc 180 mm / Center Lock **Handlebar** BULLS Sport-SL double butted riserbar **Stem** MTB-SL, 3D forged, CCS Slot Mount ready **Seatpost** LIMOTEC Alpha 1, 30,9 / S 125 mm, M 150 mm, L 150 mm, XL 150 mm **Saddle** BULLS Sportive Ergo **Hubs** SHIMANO HB-MT410-B Center Lock | SHIMANO FH-MT410-B Center Lock **Rims** RYDE Disc 30, tubeless ready **Tires** SCHWALBE Nobby Nic Super Race TLE 62-622 **Pedal** BULLS MTB

COPPERHEAD FSX 1

ALL MOUNTAIN | MOUNTAIN

dark petrol matt, red
504-38041

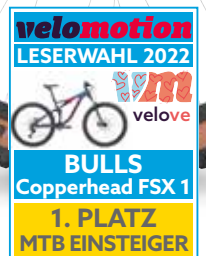

Model 2022 checked

Frame 6061 aluminium, double butted, hydroforming, internal cable routing, thru axle, ISCG 05 **Framesize** S/M/L/XL **Fork** RockShox Recon Silver RL 140 mm **Shock** RockShox Deluxe Select RT 140 mm **Gearshift** SHIMANO Deore RD-M5100 shadow+ **Gear** derailleur gear / 11-speed **Shifter** SHIMANO Deore SL-M5100 **Crankset** SHIMANO Deore FC-M5100 30T **Cassette** SHIMANO Deore 11-speed, 11-51T **Brakes** TEKTRO HD-M275 hydraulic disc 203 mm / 6-Bolt | 180 mm / 6-Bolt **Handlebar** BULLS riserbar **Stem** MTB-S, CCS Slot Mount ready **Seatpost** LIMOTEC Alpha 1, 30,9 / S 125 mm, M 150 mm, L 150 mm, XL 150 mm **Saddle** BULLS Sportive Ergo **Hubs** Boost 6-Bolt and thru axle, O.L.D. 110 mm | Boost 6-Bolt and thru axle, O.L.D. 148 mm **Rims** RYDE Disc 30, tubeless ready **Tires** SCHWALBE Nobby Nic Super Ground TLE 62-622 **Pedal** BULLS MTB



WILD CREED TEAM

ENDURO

Bereit für jede Herausforderung

Dank seiner Geometrie mit leicht verlängertem Reach und einem kompakten Hinterbau mit kurzen Kettenstreben verfügt das Wild Creed Team nicht nur über die nötige Laufruhe und Kontrolle bei Highspeed-Downhills, sondern bietet gleichzeitig maximale Wendigkeit in technischem Gelände. Mit 160 mm Federweg und dem Fahrwerk mit RockShox Lyrik Ultimate Gabel sowie RockShox Super Deluxe Coil Ultimate Dämpfer ist das Wild Creed Team perfekt ausgestattet für jede Herausforderung.

Ein weiteres Merkmal sind die kleinen Details: So ist die Trinkflasche für einen optimalen Schwerpunkt besonders tief im Rahmen positioniert und im darunter liegenden Dreieck lässt sich platzsparend ein Ersatzschlauch verstauen.

Ready to face any challenge

Thanks to its geometry with a slightly longer reach and a compact rear triangle with short chain stays, the Wild Creed Team not only delivers the necessary smoothness and control for high-speed downhills, but also offers maximum manoeuvrability in technical trail terrain. With 160-mm travel and a suspension with RockShox Lyrik Ultimate fork and RockShox Super Deluxe Coil Ultimate shock, the Wild Creed Team is perfectly equipped to meet any challenge.

The small details are yet another feature: the water bottle is positioned especially low in the frame for an optimal centre of gravity and a replacement tube can be stowed in the triangle below to save space.

WILD CREED TEAM

ENDURO | MOUNTAIN

light grey, UD carbon, green
504-46544



Frame carbon fibre monocoque, internal cable routing thru axle, ISCG 05 **Framesize** M/L/XL **Fork** RockShox Lyrik Ultimate RC2 160 mm **Shock** RockShox Super Deluxe Coil Ultimate RCT 160 mm **Gearshift** SHIMANO XTR RD-M9100 shadow+ **Gear** derailleur gear / 12-speed **Shifter** SHIMANO Deore XT SL-M8100, I-spec-EV **Crankset** SHIMANO Deore XT FC-M8100 32T **Cassette** SHIMANO Deore XT 12-speed 10-51T **Brakes** SHIMANO Deore XT BR-M8120 hydraulic disc 203 mm / 6-Bolt | 203 mm / 6-Bolt **Handlebar** RACE FACE Turbine R **Stem** RACE FACE Aeffect R **Seatpost** LIMOTEC Alpha 1 lite, 31,6 / M 150 mm, L 150 mm, XL 170 mm **Saddle** ERGON SM10 Enduro Comp **Wheelset** MAVIC Deemax Pro **Tires** SCHWALBE Magic Marry Super/ Big Betty Super gravity soft 62-622



WILD CREED RS

ENDURO | MOUNTAIN

deep berry, UD carbon
504-46044



Frame carbon fibre monocoque, internal cable routing, thru axle, ISCG 05 **Framesize** M/L/XL **Fork** RockShox Lyrik Select RC 160 mm **Shock** RockShox Super Deluxe Select+ RT 160 mm **Gearshift** SHIMANO Deore XT RD-M8100 shadow+ **Gear** derailleur gear / 12-speed **Shifter** SHIMANO SLX SL-M7100, rapidfire+, I-Spec EV **Crankset** SHIMANO SLX FC-M7100 32T **Cassette** SHIMANO SLX 12-speed 10-51T **Brakes** SHIMANO BR-MT520 hydraulic disc 203 mm / Center Lock | 203 mm / Center Lock **Handlebar** RACE FACE Chester **Stem** RACE FACE Chester **Seatpost** LIMOTEC Alpha 1, 31,6 / M 150 mm, L 150 mm, XL 170 mm **Saddle** SELLE ROYAL Vivo **Hubs** SHIMANO HB-TC500-B Center Lock | SHIMANO FH-TC500-MS B Center Lock **Rims** RODI Tryp 30, tubeless ready **Tires** SCHWALBE Magic Marry Super/ Big Betty Super gravity soft 62-622



AMINGA 3

WOMAN

Neuer Rahmen für noch mehr Gelände-Performance

Optisch sind die schlanken Rohrformen des neuen Aminga-Rahmens ein echtes Highlight. Doch besonders die Weiterentwicklung der Geometrie sorgt für eine noch bessere Gelände-Performance. Dank flacherem Lenkwinkel hat das Aminga 3 noch mehr Reserven in schnellen Abfahrten und verfügt dank kurzer Kettenstreben über bestmögliche Agilität im Trail. Der leichte Knick im Rahmen verringert die Überstandshöhe und sorgt dafür, dass in brenzlichen Situationen der Fuß schnellstmöglich auf die Erde kommt. Wie bei BULLS üblich, sind Geometrie und Komponenten dabei speziell an den weiblichen Körper angepasst.

New frame for even more off-road performance

Visually, the slim tube designs of the new Aminga frame are a genuine highlight. Its evolved geometry in particular ensures even better off-road performance. Its flatter head tube angle gives the Aminga 3 even more reserve power on fast downhill, and thanks to short chain stays, it delivers the best possible agility on the trail. The slight bend in the frame reduces the clearance to ensure that the foot will come in contact with the ground as quickly as possible in tricky situations. As is customary with BULLS, the geometry and components are specially adapted to the female physique.

AMINGA 3

black matt

27,5: 504-23037 | 29: 504-23537



WOMEN | MOUNTAIN



summit lake
blue matt



Frame super light 6061 aluminium, triple butted, smooth welding, internal cable routing **Framesize** XS/S/M/L **Fork** RockShox Judy Gold RL-R 100 mm **Gearshift** SHIMANO Deore RD-M5100 shadow+ **Gear** derailleur gear / 11-speed **Shifter** SHIMANO Deore SL-M5100 **Crankset** SHIMANO Deore FC-M5100 32T **Cassette** SHIMANO Deore 11-speed, 11-51T **Brakes** SHIMANO BR-MT200 hydraulic disc 180 mm / Center Lock | 180 mm / Center Lock **Handlebar** BULLS Sport-SL double butted riserbar **Stem** MTB-S, CCS Slot Mount ready **Seatpost** BULLS aluminium **Saddle** BULLS Sportive Ergo **Hubs** SHIMANO HB-MT400-B Center Lock | SHIMANO Alivio FH-RM35QR Center Lock **Rims** DDM-2 **Tires** SCHWALBE Smart Sam K-Guard 27,5: 57-584 29: 57-622 **Pedal** BULLS MTB **Front light** MonkeyLink Recharge **Rear light** MonkeyLink Recharge (Lighting not included)

AMINGA 2

deep berry matt

27,5: 504-22037 | 29: 504-22537



sage



Frame 6061 aluminium, internal cable routing **Framesize** XS/S/M/L **Fork** SR SUNTOUR XCM RL 100 mm **Gearshift** SHIMANO Deore RD-M5120 shadow+ **Gear** derailleur gear / 20-speed **Shifter** SHIMANO Deore SL-M5100 / SL-M4100 **Crankset** SHIMANO Deore FC-M4100-2, 36/26T **Cassette** SHIMANO Deore 10-speed, 11-42T **Brakes** TEKTRON HD-M275 hydraulic disc 180 mm / 6-Bolt | 180 mm / 6-Bolt **Handlebar** STYX riserbar **Stem** MTB-S, CCS Slot Mount ready **Seatpost** STYX aluminium **Saddle** BULLS Sportive Ergo **Hubs** Center Lock and quick release **Rims** DDM-2 **Tires** SCHWALBE Smart Sam K-Guard 27,5: 57-584 29: 57-622 **Pedal** BULLS MTB **Front light** MonkeyLink Recharge **Rear light** MonkeyLink Recharge (Lighting not included)

AMINGA 1

fuchsia purple matt
27,5: 504-21037 | 29: 504-21537



WOMEN | MOUNTAIN



metallic
off-white



Model 2023 checked



Frame 6061 aluminium, internal cable routing **Framesize** XS/S/M/L **Fork** SR SUNTOUR XCM HLO 100 mm **Gearshift** SHIMANO Deore RD-M5120 shadow+ **Gear** derailleur gear / 10-speed **Shifter** SHIMANO Deore SL-M4100 **Crankset** SHIMANO Deore FC-M5100 32T **Cassette** SHIMANO Deore 10-speed, 11-46T **Brakes** TEKTRO HD-M275 hydraulic disc 180 mm / 6-Bolt | 180 mm / 6-Bolt **Handlebar** STYX riserbar **Stem** MTB-S, CCS Slot Mount ready **Seatpost** STYX aluminium **Saddle** BULLS Sportive Ergo **Hubs** 6-Bolt and quick release **Rims** DDM-2 **Tires** SUPERO Edge Anti-Puncture 27,5: 57-584 29: 57-622 **Pedal** BULLS MTB **Front light** MonkeyLink Recharge **Rear light** MonkeyLink Recharge (Lighting not included)

ZARENA 2

dark petrol matt

27,5: 504-20137 | 29: 504-20637



light grey



Frame 6061 aluminium **Framesize** XS/S/M/L **Fork** SR SUNTOUR XCM HLO 100 mm **Gearshift** SHIMANO Altus RD-M2000 **Gear** derailleur gear / 18-speed **Shifter** SHIMANO Altus SL-M2010 **Crankset** SHIMANO FC-MT101C 36/22T **Cassette** SHIMANO CS-HG200-9, 11-36T **Brakes** TEKTRO HD-M276 hydraulic disc 180 mm / 6-Bolt | 160 mm / 6-Bolt **Handlebar** STYX riserbar **Stem** MTB-S, CCS Slot Mount ready **Seatpost** STYX aluminium **Saddle** BULLS Sportive Ergo **Hubs** 6-Bolt and quick release **Rims** DDM-2 **Tires** SUPERO Edge Anti-Puncture 27,5: 57-584 29: 57-622 **Pedal** BULLS MTB **Front light** MonkeyLink Recharge **Rear light** MonkeyLink Recharge (Lighting not included)

ZARENA 1

sage

27,5: 504-19137 | 29: 504-19637



WOMEN | MOUNTAIN



grey matt



Frame 6061 aluminium **Framesize** XS/S/M/L **Fork** SR SUNTOUR XCE-28 100 mm **Gearshift** SHIMANO Altus RD-M310 **Gear** derailleur gear / 24-speed **Shifter** SHIMANO ST-EF500 EZ fire shift/brake levers **Crankset** SHIMANO Tourney 42/34/24T **Cassette** SHIMANO CS-HG200-8, 12-32T **Brakes** TEKTRO MD-M280 mechanical disc 160 mm / 6-Bolt | 160 mm / 6-Bolt **Handlebar** STYX riserbar **Stem** STYX A-Head **Seatpost** STYX aluminium **Saddle** BULLS Sportive Comfort **Hubs** 6-Bolt and quick release **Rims** DDM-2 **Tires** STYX Ace of Pace 27,5: 57-584 29: 57-622 **Pedal** BULLS



NANDI

vivid red

26: 504-18137 | 27,5: 504-18637



WOMEN | MOUNTAIN



deep berry
matt



light grey



26 Zoll:



27,5 Zoll:



Frame 6061 aluminium **Framesize** XS/S/M/L **Fork** SR SUNTOUR XCE-28 26: 80 mm; 27,5: 100 mm **Gearshift** SHIMANO Tourney RD-TY300 **Gear** derailleur gear / 21-speed **Shifter** SHIMANO ST-EF41 EZ fire plus, shift/brake levers **Crankset** STYX 42/34/24T **Cassette** SHIMANO MF-TZ500-7, 14-28T **Brakes** TEKTRO MD-M280 mechanical disc 160 mm / 6-Bolt | 160 mm / 6-Bolt **Handlebar** STYX riserbar **Stem** STYX A-Head **Seatpost** STYX aluminium **Saddle** BULLS Sportive Comfort **Hubs** 6-Bolt and quick release **Rims** DDM-2 **Tires** STYX Ace of Pace 26: 57-559 27,5: 57-584 **Pedal** BULLS

MTB STREET



SHARPTAIL STREET 3

dark mustard matt
27,5: 504-35741 | 29: 504-36241



MTB STREET | MOUNTAIN



black matt



light grey



Frame 6061 aluminium **Framesize** 27,5: S/M/L; 29: S/M/L/XL/XXL **Fork** SR SUNTOUR NVX-30 100 mm **Gearshift** SHIMANO Altus RD-M310 **Gear** derailleur gear / 24-speed **Shifter** SHIMANO Altus SL-M315 rapidfire plus **Crankset** STYX 42/34/24T **Cassette** SHIMANO CS-HG200-8, 12-32T **Brakes** TEKTRO HD-M275 hydraulic disc 160 mm / 6-Bolt | 160 mm / 6-Bolt **Handlebar** STYX riserbar **Stem** STYX A-Head **Seatpost** STYX aluminium **Saddle** BULLS Sportive Comfort **Hubs** SHIMANO dynamo 6-Bolt and quick release **Rims** DDM-2 **Tires** SUPERO Ranger Anti-Puncture 27,5: 57-584 29: 57-622 **Pedal** BULLS **Front light** FUXON FS-30, 30 Lux LED with switch **Rear light** FUXON RL-Mini Clip

SHARPTAIL STREET 2

pro blue matt

27,5: 504-29641 | 29: 504-30141



light grey



black matt



nano grey



Model 2023 checked

Frame 6061 aluminium **Framesize** 27,5: S/M/L; 29: S/M/L/XL **Fork** SR SUNTOUR NVX-30 100 mm **Gearshift** SHIMANO Tourney RD-TY300 **Gear** derailleur gear / 21-speed **Shifter** SHIMANO ST-EF41 EZ fire plus, shift/brake levers **Crankset** STYX 42/34/24T **Cassette** SHIMANO MF-TZ500-7, 14-28T **Brakes** TEKRO MD-M280 mechanical disc 160 mm / 6-Bolt | 160 mm / 6-Bolt **Handlebar** STYX riserbar **Stem** STYX A-Head **Seatpost** STYX aluminium **Saddle** BULLS Sportive Comfort **Hubs** SHIMANO dynamo 6-Bolt and quick release **Rims** DDM-2 **Tires** SUPERO Ranger Anti-Puncture 27,5: 57-584; 29: 57-622 **Pedal** BULLS **Front light** FUXON FS-30, 30 Lux LED with switch **Rear light** FUXON RL-Mini Clip

SHARPTAIL STREET 1 21-SPEED

MTB STREET | MOUNTAIN

black matt

26: 504-25537 | 27,5: 504-26541



emerald green matt



metallic of white



ice blue



dark petrol matt



26 Zoll:



27,5 Zoll:



Frame 6061 aluminium **Framesize** 26: Diamond XS/S/M/L, Trapeze XS/S/M/L; 29: Diamond + Trapeze S/M/L **Fork** 26: SR SUNTOUR M3010 63 mm; 27,5: SR SUNTOUR XCE-28 100 mm **Gearshift** SHIMANO Tourney RD-TY300 **Gear** derailleur gear / 21-speed **Shifter** SHIMANO ST-EF41 EZ fire plus, shift/brake levers **Crankset** STYX 42/34/24T **Cassette** SHIMANO MF-TZ500-7, 14-28T **Brakes** TEKTRO V-Brake **Handlebar** STYX riserbar **Stem** STYX A-Head **Seatpost** STYX aluminium **Saddle** BULLS Sportive Comfort **Hubs** SHIMANO Acera dynamo DH-C3000-1N 10 mm axle **Rims** DBM-2 **Tires** STYX Ace of Pace 26: 57-559; 27,5: 57-584 **Pedal** BULLS **Front light** FUXON FS-30, 30 Lux LED with switch **Rear light** FUXON RL-Mini Clip

SHARPTAIL STREET 1 7-SPEED

metallic off-white

26: 504-32541 | 27,5: 504-33541



black matt



dark petrol matt

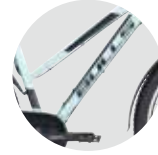

ice blue



emerald green matt



26 Zoll

27,5 Zoll



TRAVEL
63MM



TRAVEL
100MM

Frame 6061 aluminium **Framesize** 26: Diamond XS/S, Trapeze S; 27,5: Diamond S/M/L, Trapeze S/M/L **Fork** 26: SR SUNTOUR M3010 63 mm; 27,5: SR SUNTOUR XCE-28 100 mm **Gearshift** SHIMANO Nexus inter 7 **Gear** hub gear / 7-speed with backpedal brake **Shifter** SHIMANO Nexus SL-C3000 Revoshift **Crankset** SR SUNTOUR CW17 38T **Cassette** SHIMANO 19T **Brakes** TEKTRO V-Brake **Handlebar** STYX riserbar **Stem** STYX A-Head **Seatpost** STYX aluminium **Saddle** BULLS Sportive Comfort **Hubs** SHIMANO Acera dynamo DH-C3000-IN SHIMANO Nexus inter 7 with backpedal brake **Rims** DBM-2 **Tires** STYX Ace of Pace 26: 57-559; 27,5: 57-584 **Pedal** BULLS **Front light** FUXON FS-30, 30 Lux LED with switch **Rear light** FUXON RL-Mini Clip

WILDTAIL STREET

light emerald green matt
504-24537



MTB STREET | MOUNTAIN



light grey matt



white



light blue matt



light emerald green matt



Model 2022 checked



Frame 6061 aluminium **Framesize** Diamond XS/S, Trapeze XS/S **Fork** SR SUNTOUR M3010 63 mm **Gearshift** SHIMANO Tourney RD-TY200 **Gear** derailleur gear / 18-speed **Shifter** SHIMANO SL-RS36 Revoshift **Crankset** STYX 42/34/24T **Cassette** SHIMANO MF-TZ500-6, 14-28T **Brakes** TEKTRO V-Brake **Handlebar** MTB riserbar **Stem** A-Head **Seatpost** aluminium **Saddle** BULLS Sportive Comfort **Hubs** SHIMANO Acera dynamo DH-C3000-1N 10 mm axle **Rims** DBM-2 **Tires** STYX Ace of Pace 57-559 **Pedal** BULLS **Front light** FUXON FS-30, 30 Lux LED with switch **Rear light** FUXON RL-Mini Clip



ZARENA STREET 2

dark petrol matt
504-35137



MTB STREET | MOUNTAIN



light grey



Frame 6061 aluminium **Framesize** XS/S/M/L **Fork** SR SUNTOUR NVX-30 100 mm **Gearshift** SHIMANO Altus RD-M310 **Gear** derailleur gear / 24-speed **Shifter** SHIMANO Altus SL-M315 rapidfire plus **Crankset** STYX 42/34/24T **Cassette** SHIMANO CS-HG200-8, 12-32T **Brakes** TEKRO HD-M276 hydraulic disc 160 mm / 6-Bolt | 160 mm / 6-Bolt **Handlebar** STYX riserbar **Stem** STYX A-Head **Seatpost** STYX aluminium **Saddle** BULLS Sportive Comfort **Hubs** SHIMANO dynamo 6-Bolt and quick release **Rims** DDM-2 **Tires** SUPERO Ranger Anti-Puncture 57-584 **Pedal** BULLS **Front light** FUXON FS-30, 30 Lux LED with switch **Rear light** FUXON RL-Mini Clip

ZARENA STREET 1

grey matt
504-34537



white



Frame 6061 aluminium **Framesize** XS/S/M/L **Fork** SR SUNTOUR NVX-30 100 mm **Gearshift** SHIMANO Tourney RD-TY300 **Gear** derailleur gear / 21-speed **Shifter** SHIMANO ST-EF41 EZ fire plus, shift/brake levers **Crankset** STYX 42/34/24T **Cassette** SHIMANO MF-TZ500-7, 14-28T **Brakes** TEKTRO MD-M280 mechanical disc 160 mm / 6-Bolt | 160 mm / 6-Bolt **Handlebar** STYX riserbar **Stem** STYX A-Head **Seatpost** STYX aluminium **Saddle** BULLS Sportive Comfort **Hubs** SHIMANO dynamo 6-Bolt and quick release **Rims** DDM-2 **Tires** SUPERO Ranger Anti-Puncture 57-584 **Pedal** BULLS **Front light** FUXON FS-30, 30 Lux LED with switch **Rear light** FUXON RL-Mini Clip

NANDI STREET

mint matt
504-34037



MTB STREET | MOUNTAIN



black matt



Frame 6061 aluminium **Framesize** XS/S/M/L **Fork** SR SUNTOUR XCE-28 100 mm **Gearshift** SHIMANO Tourney RD-TY300 **Gear** derailleur gear / 21-speed **Shifter** SHIMANO ST-EF41 EZ fire plus, shift/brake levers **Crankset** STYX 42/34/24T **Cassette** SHIMANO MF-TZ500-7, 14-28T **Brakes** TEKTRON V-Brake **Handlebar** STYX riserbar **Stem** STYX A-Head **Seatpost** STYX aluminium **Saddle** BULLS Sportive Comfort **Hubs** SHIMANO Acera dynamo DH-C3000-1N 10 mm axle **Rims** DBM-2 **Tires** STYX Ace of Pace 57-584 **Pedal** BULLS **Front light** FUXON FS-30, 30 Lux LED with switch **Rear light** FUXON RL-Mini Clip

PUMPTRACK

DIRT

BMX





ROCK'N ROLL MEETS LÄSSIGKEIT

Mit Pumptracks, Bike- und Dirtparks ist eine neue BMX-Kultur entstanden. Um alle Möglichkeiten optimal zu nutzen, den vollen Fun-Factor und maximale Trick-Action zu erleben, bieten die BULLS Bikes beste Voraussetzungen.

Dabei kombinieren das klassische BMX-Bike Barbar und das minimalistische Dirtbike Duro DJ urbane Lässigkeit mit der Bereitschaft für vollen sportlichen Rock'n Roll!

ROCK 'N' ROLL MEETS CASUALNESS

Pump tracks, bike parks and dirt parks mark the advent of a new BMX culture. BULLS bikes offer ideal conditions for the full fun factor and maximum trick action.

Barbar, the classic BMX bike, and the minimalist dirt bike Duro DJ combine urban casualness with a readiness for full-on sporty rock 'n' roll!



Weitere Informationen zu unseren Bikes findest Du hier. Here you will find further informations on our Bikes.



DURO DJ PRO

PUMPTRACK

Maximale Trick-Bereitschaft für Parks & Pumptracks

Ob Pumptrack, Skate- oder Dirtpark – das Duro DJ Pro bietet dir die maximale Trick-Bereitschaft. Basis dafür ist der robuste Aluminium-Rahmen mit 100 mm Federgabel und Singlespeed-Antrieb. Damit ist das BULLS Profi-Dirtbike nicht nur besonders stabil und wartungsarm – vor allem aber bist du bereit für den vollen Fun-Factor bei jeder Gelegenheit!

Maximum trick readiness for parks & pump tracks

Whether pump track, skate park or dirt park – the Duro DJ Pro offers you maximum trick-readiness. The backbone is its robust aluminium frame with 100 mm suspension fork and single-speed drive. This makes the BULLS professional dirt bike not just especially stable and easy to maintain – but above all, you're ready for the full fun factor at every opportunity!

DURO DJ PRO

nano grey matt
504-02532

PUMPTRACK/DIRT/BMX



Frame 6061 aluminium **Framesize** M **Fork** SR SUNTOUR XCM HLO 100 mm **Gear** without gear / 1-speed **Crankset** PROWHEEL 32T Pro **Brakes** TEKTRO HD-M276 hydraulic disc 180 mm / 6-Bolt **Handlebar** BULLS Sport-SL double butted riserbar **Stem** Dirt Bike **Seatpost** BULLS Pivotal **Saddle** BULLS Dirt Jump Pivotal **Hubs** 6-hole mounting and quick release | singlespeed 6-hole mounting and 10 mm axle **Rims** RYDE Disc Bull **Tires** SCHWALBE Billy Bonkers K-Guard 57-559 **Pedal** BMX platform pedal

DURO DJ

light grey
504-02032



Frame 6061 aluminium, internal cable routing **Framesize** M/L **Fork** SR SUNTOUR XCM HLO 100 mm **Gearshift** SHIMANO Altus RD-M2000
Gear derailleur gear / 9-speed **Shifter** SHIMANO Altus SL-M2010 **Crankset** PROWHEEL 32T **Cassette** SHIMANO CS-HG200-9, 11-36T **Brakes** TEKRO
HD-M276 hydraulic disc 180 mm / 6-Bolt | 180 mm / 6-Bolt **Handlebar** STYX riserbar **Stem** MTB-S, CCS Slot Mount ready **Seatpost** aluminium
Saddle BULLS Dirt Jump **Hubs** 6-hole mounting and quick release **Rims** DDM-2 **Tires** SCHWALBE Billy Bonkers K-Guard 57-559 **Pedal** BMX
platform pedal

BARBAR

electric blue
504-91800



PUMPTRACK/DIRT/BMX



Frame Hi-Ten **Framesize** M **Fork** Hi-Ten BMX **Gear** without gear /1-speed **Brakes** TEKTRO U-Brake mechanical rim brake **Handlebar** BULLS
BMX **Stem** BMX front loader **Seatpost** aluminium **Saddle** BMX **Hubs** BMX 10 mm axle | BMX 14 mm axle **Rims** BMX **Tires** KENDA BMX tire
57-406 20 x 2.25 **Pedal** BMX platform pedal

GRAVEL



FASZINATION GRAVEL

Geboren auf den endlosen Schotterwegen der USA ist das „Graveln“ bei uns längst mehr als ein Trend. Doch wofür brauche ich eigentlich ein Gravelbike? Diese Frage wird oft gestellt. Eigentlich aber sollte sie anders lauten: Wofür brauche ich ein Gravelbike nicht?

Für eine schnelle Feierabendrunde über wechselnden Untergrund, für die sportliche Pendelstrecke und für den Bikepacking-Overnighter – genau dafür brauche ich es. Kurz: Das Gravelbike ist der perfekte Allrounder, der im Alltag für Spaß und Geschwindigkeit sorgt – und in der Freizeit alle Möglichkeiten von Fitness bis Abenteuer bietet.

Unsere Entwickler haben das Potenzial des Gravelbikes schon früh entdeckt und so verfügt BULLS heute über jede Menge Erfahrung auf dem seit Jahren angesagten Bike-Sektor. Diese Erfahrung spiegelt sich in Geometrie, Ausstattung und vielen kleinen Details wider.

THE FASCINATION OF GRAVEL

Born on the endless gravel roads of the USA, 'gravelling' has long been more than a trend for us. But why do I actually need a gravel bike? This question is often asked. In fact, the question should be phrased differently: Why don't I need a gravel bike?

For a quick, after-work tour on changing road surfaces, for a sporty commute to work, and for the bikepacking overnighter – that's exactly why I need one. In short: A gravel bike is the perfect all-rounder, delivering fun and speed in everyday settings or on rides in your spare time that range from fitness to adventure.

Our developers discovered the potential of gravel bikes early on, and BULLS now has a wealth of experience in this bike sector, which has been in demand for years. This experience is reflected in geometry, equipment and lots of the small details.



Weitere Informationen zu unseren Bikes findest Du hier. Here you will find further informations on our Bikes.



MACHETE

GRAVEL

Highend-Allrounder für Gravelrunde und Bikepacking

Ob Gravelrunde im Stadtwald oder Bikepacking-Tour – die Machete ist immer das richtige „Werkzeug“. Mit seiner super cleanen Optik ist der Carbon-Rahmen optisch ein echtes Highlight und überzeugt zusätzlich mit einer Vielzahl von Anschraubpunkten. Zusätzlich generieren die speziell abgesenkten Sitzstreben sportlichen Komfort und filtert kraftraubende Vibrationen zuverlässig raus. Neben dem Rahmen bietet das Machete mit der neuen SRAM Schalt-Brems-Gruppe mit 12-fach-Antrieb über eine Ausstattung, die keine Zweifel an seinen Ansprüchen als Highend-Gravelbike aufkommen lässt.

High-end all-rounder for gravel tours and bikepacking

Whether it's a ride on gravel along an urban greenbelt or a bikepacking tour – the Machete is always the right 'tool' for the job. With its super clean look, the carbon frame is a genuine visual highlight and offers the appeal of a large number of fastening points. The specially lowered seat stays also generate sporty comfort while dependably eliminating exhausting vibrations. In addition to the frame, the Machete with the new SRAM shifting system with 12-speed drive offers features that can leave no doubt of its standards as a highend gravel bike.

MACHETE

sapphire black matt, UD carbon
505-13245



GRAVEL



light emerald
matt,
UD carbon



Model 2023 checked

Frame carbon fibre monocoque, internal cable routing, thru axle, bikepacking ready **Framesize** S/M/L/XL **Fork** Machete carbon, internal cable routing, 12 mm thru axle **Gearshift** SRAM Apex **Gear** derailleur gear **Shifter** SRAM Apex **Crankset** SRAM Apex 38T **Cassette** SRAM **Brakes** SRAM hydraulic disc 160 mm / Center Lock | 160 mm / Center Lock **Handlebar** Gravel SL double butted **Stem** GRi, 3D forged, CCS Slot Mount ready **Seatpost** BULLS aluminium **Saddle** BULLS Gravel **Hubs** Center Lock, thru axle, O.LD. 100 mm **Rims** XC-21 Evo, tubeless ready **Tires** SCHWALBE G-One R Evo, Super Race, V-Guard, TLE 45-622



GRINDER 4

GRAVEL

swamp green matt
505-10245



Frame 6061 aluminium, smooth welding, internal cable routing, bikepacking ready **Framesize** S/M/L/XL **Fork** Machete carbon, internal cable routing, 12 mm thru axle **Gearshift** SHIMANO GRX RD-RX812 **Gear** derailleur gear / 11-speed **Shifter** SHIMANO GRX ST-RX600 **Crankset** SHIMANO GRX FC-RX600 40T **Cassette** SHIMANO Deore 11-speed, 11-42T **Brakes** SHIMANO GRX BR-RX400 hydraulic disc 160 mm / Center Lock | 160 mm / Center Lock **Handlebar** Gravel SL double butted **Stem** MTB-S, CCS Slot Mount ready **Seatpost** BULLS aluminium **Saddle** BULLS Gravel **Hubs** Center Lock, thru axle, O.L.D. 100 mm Center Lock and quick release **Rims** XC-21 Evo, tubeless ready **Tires** SCHWALBE G-ONE ALLROUND Performance, RaceGuard, TLE 40-622 **Front light** MonkeyLink Recharge **Rear light** MonkeyLink Recharge (Lighting not included)

GRINDER 3

pro blue matt
505-09745



black matt



Frame 6061 aluminium, smooth welding, internal cable routing, bikepacking ready **Framesize** S/M/L/XL **Fork** Grinder aluminium **Gearshift** SHIMANO GRX RD-RX400 **Gear** derailleur gear / 20-speed **Shifter** SHIMANO GRX ST-RX400 **Crankset** SHIMANO GRX FC-RX600 46/30T **Cassette** SHIMANO CS-HG50-10, 10-SPD, 11-36T **Brakes** SHIMANO GRX BR-RX400 hydraulic disc 160 mm / Center Lock | 160 mm / Center Lock **Handlebar** Gravel S **Stem** MTB-S, CCS Slot Mount ready **Seatpost** BULLS aluminium **Saddle** BULLS Gravel **Hubs** Center Lock and quick release **Rims** DDM-2 **Tires** SCHWALBE G-ONE ALLROUND Performance, RaceGuard, TLE 40-622 **Front light** MonkeyLink Recharge **Rear light** MonkeyLink Recharge (Lighting not included)

SPEED GRINDER

GRAVEL

nano grey matt
505-09445



Frame 6061 aluminium, smooth welding, internal cable routing, bikepacking ready **Framesize** S/M/L/XL **Fork** Grinder aluminium
Gearshift SHIMANO 105 **Gear** derailleur gear / 22-speed **Shifter** SHIMANO 105 ST-R7000 **Crankset** SHIMANO 105 FC-R7000 50/34T
Cassette SHIMANO 105 11-speed, 11-32T **Brakes** TEKTRO MD-C510 mechanical disc 160 mm **Handlebar** Road SL double butted **Stem** BULLS
Ahead **Seatpost** BULLS aluminium **Saddle** BULLS Road **Rims** DDM-2 **Tires** SCHWALBE G-ONE Speed Performance, RaceGuard, TLE 40-622
Front light MonkeyLink Recharge **Rear light** MonkeyLink Recharge (Lighting not included)



GRINDER 2

lavender fog matt
505-07845



GRAVEL



light grey



dark petrol
matt



Model 2023 checked

Frame 6061 aluminium, smooth welding, internal cable routing, bikepacking ready **Framesize** Diamond S/M/L/XL, Trapeze S/M/L **Fork** Grinder aluminium **Gearshift** SHIMANO Sora **Gear** derailleur gear / 18-speed **Shifter** SHIMANO Sora ST-R3000 **Crankset** SHIMANO Sora FC-R3000 50/34T **Cassette** SHIMANO CS-HG400-9, 9-SPD, 11-34T **Brakes** SHIMANO BR-RS305 mechanical disc 160 mm / Center Lock | 160 mm / Center Lock **Handlebar** Gravel S **Stem** MTB-S, CCS Slot Mount ready **Seatpost** BULLS aluminium **Saddle** BULLS Gravel **Hubs** Center Lock and quick release **Rims** DDM-2 **Tires** SCHWALBE G-ONE ALLROUND Performance, RaceGuard, TLE 40-622 **Front light** MonkeyLink Recharge **Rear light** MonkeyLink Recharge (Lighting not included)

GRINDER 1

quantum silber
505-06745



liquid copper
matt



Frame 6061 aluminium, smooth welding, internal cable routing, bikepacking ready **Framesize** S/M/L/XL **Fork** Grinder aluminium
Gearshift SHIMANO Claris **Gear** derailleur gear / 16-speed **Shifter** SHIMANO Claris ST-R2000 **Crankset** SHIMANO Claris FC-RS200 46/34T
Cassette SHIMANO CS-HG50-8, 8-PCS, 11-34T **Brakes** SHIMANO BR-RS305 mechanical disc 160 mm / Center Lock | 160 mm / Center Lock
Handlebar Gravel S **Stem** MTB-S, CCS Slot Mount ready **Seatpost** BULLS aluminium **Saddle** BULLS Gravel **Hubs** Center Lock and quick release
Rims DDM-2 **Tires** SCHWALBE CX COMP K-GUARD 40-622 **Front light** MonkeyLink Recharge **Rear light** MonkeyLink Recharge
(Lighting not included)

ESPRESSO GRINDER

GRAVEL

dark mustard
505-06045



Frame 6061 aluminium, smooth welding, internal cable routing, bikepacking ready **Framesize** S/M/L/XL **Fork** Grinder aluminium **Gearshift** SHIMANO Sora **Gear** derailleur gear / 18-speed **Shifter** SHIMANO Sora SL-R3000 **Crankset** SHIMANO Sora FC-R3000 **Cassette** SHIMANO CS-HG400 11-34T **Brakes** TEKTRO HD-R280 hydraulic disc 160 mm **Handlebar** BULLS flatbar **Stem** MTB-S, CCS Slot Mount ready **Seatpost** BULLS aluminium **Saddle** BULLS Gravel **Rims** DDM-2 **Tires** SCHWALBE G-ONE Speed Performance, RaceGuard, TLE 40-622 **Front light** MonkeyLink Recharge **Rear light** MonkeyLink Recharge (Lighting not included)



DAILY GRINDER 3

GRAVEL

black
505-11445



Frame 6061 aluminium, double butted, smooth welding, internal cable routing, bikepacking ready **Framesize** S/M/L/XL **Fork** Machete carbon, internal cable routing, 12 mm thru axle **Gearshift** SHIMANO GRX RD-RX812 **Gear** derailleur gear / 11-speed **Shifter** SHIMANO GRX ST-RX600 **Crankset** SHIMANO GRX FC-RX600 40T **Cassette** SHIMANO Deore 11-fach, 11-42T **Brakes** SHIMANO GRX BR-RX400 hydraulic disc 160 mm / Center Lock | 160 mm / Center Lock **Handlebar** Gravel SL double butted **Stem** MTB-SL, 3D forged, CCS Slot Mount ready **Seatpost** FSA SL-K **Saddle** BULLS Gravel **Hubs** SHIMANO Deore XT Hub dynamo DH-UR705-3D, thru axle Center Lock | Center Lock and quick release **Rims** XC-21 Evo, tubeless ready **Tires** SCHWALBE G-ONE ALLROUND Performance, RaceGuard, TLE 40-622 **Front light** FUXON FS-70 EB, 70 Lux LED, day light sensor **Rear light** FUXON RL-Mini Clip **Carrier** BULLS Urban/Gravel

DAILY GRINDER 2

emerald green matt
505-10845



Frame 6061 aluminium, double butted, smooth welding, internal cable routing, bikepacking ready **Framesize** S/M/L/XL **Fork** Grinder aluminium **Gearshift** SHIMANO GRX RD-RX400 **Gear** derailleur gear / 20-speed **Shifter** SHIMANO GRX ST-RX400 **Crankset** PROWHEEL 46/30T **Cassette** SHIMANO CS-HG50-10, 10-SPD, 11-36T **Brakes** SHIMANO GRX BR-RX400 hydraulic disc 160 mm / Center Lock | 160 mm / Center Lock **Handlebar** Gravel SL double butted **Stem** MTB-S, CCS Slot Mount ready **Seatpost** BULLS aluminium **Saddle** BULLS Gravel **Hubs** ShutterPrecision dynamo PL-8QR CL Center Lock and quick release **Rims** XC-21 Evo, tubeless ready **Tires** SCHWALBE G-ONE ALLROUND Performance, RaceGuard, TLE 40-622 **Front light** FUXON FS-70 EB, 70 Lux LED, day light sensor **Rear light** FUXON RL-Mini Clip **Carrier** BULLS Urban/Gravel

DAILY GRINDER 1

deep berry matt
505-09045



GRAVEL



deep berry
matt



black chrome



Frame 6061 aluminium, smooth welding, internal cable routing, bikepacking ready **Framesize** Diamond S/M/L/XL, Trapeze S/M/L **Fork** Grinder aluminium **Gearshift** SHIMANO Claris **Gear** derailleur gear / 16-speed **Shifter** SHIMANO Claris ST-R2000 **Crankset** SHIMANO Claris FC-RS200 46/34T **Cassette** SHIMANO CS-HG50-8, 8-PCS, 11-34T **Brakes** SHIMANO BR-RS305 mechanical disc 160 mm / Center Lock | 160 mm / Center Lock **Handlebar** Gravel S **Stem** MTB-S, CCS Slot Mount ready **Seatpost** BULLS aluminium **Saddle** BULLS Gravel **Hubs** SHIMANO Acera dynamo DH-3D37QR Center Lock and quick release **Rims** DDM-2 **Tires** SCHWALBE CX COMP K-GUARD 40-622 **Front light** FUXON FS-50, 50 Lux LED with switch and day light sensor **Rear light** FUXON RL-Mini Clip **Carrier** BULLS Urban/Gravel

ROAD





WENN PREIS UND LEISTUNG STIMMEN

BULLS macht den Einstieg in die Welt des Rennsports ganz einfach. Bei den Modellen der Harrier-Serie stimmen neben jeder Menge Leistung auch Preis und Ausstattung. Einheitliche Gruppenkomponenten prägen das Bild, dazu ein hochentwickelter Aluminium-Rahmen mit Carbongabel. Besser geht es in diesem Preisbereich kaum. Wer auf der Suche nach noch mehr Performance ist, der ist mit unserem Endurance-Racer Alpine Hawk optimal aufgestellt.

WHERE PRICE AND PERFORMANCE SIMPLY ADD UP

BULLS makes it easy to enter the world of road biking. Along with lots of performance, the pricing and features of the models in the Harrier series are also right on the money. Uniform group components shape the picture, in addition to a sophisticated aluminium frame with a carbon fork. It can hardly get any better in this price range. Those who are looking for even more performance are in the best of hands with the Alpine Hawk, our endurance racer.



Weitere Informationen zu unseren Bikes findest Du hier. Here you will find further informations on our Bikes.



ALPINE HAWK 1

ROAD

Endurance-Racer mit sportlichem Carbon-Komfortfaktor

Ein hochentwickelter Carbon-Rahmen und die leistungsstarken Komponenten der SHIMANO 105 Gruppe – aus den Stärken seiner Teile generiert das Alpine Hawk 1 ein herausragendes Fahrerlebnis. Dabei überzeugt der BULLS-Racer mit entspannter Endurance-Geometrie nicht nur mit enormer Schaltpräzision, sondern dank der hydraulischen Scheibenbremsen auch mit einem besonders exakten Bremspunkt. Das gibt zusätzlich Sicherheit auf langen Abfahrten und auch bei Nässe. Für maximalen sportlichen Komfort ist das Alpine Hawk 1 mit speziell abgesenkten Sitzstreben ausgestattet, die durch ihren besonderen Flex negative Fahreinflüsse optimal herausfiltert und so aktiv die Leistungsbereitschaft verbessert. Dank erhöhter Clearance sind zusätzlich Reifenbreiten bis 32 mm möglich.

An endurance racer with an athletic carbon comfort factor

A sophisticated carbon frame and the powerful components of the SHIMANO 105 group – the Alpine Hawk 1 draws on the strengths of its components to generate an outstanding riding experience. The BULLS-Racer with relaxed endurance geometry is appealing not just for its enormous shifting precision, but also – thanks to the hydraulic disc brakes – for its particularly precise braking point. This provides added safety on long downhill and in wet conditions as well. For maximum sports comfort, the Alpine Hawk 1 is fitted with specially lowered seat stays with a special flex to optimally dampen negative riding influences for an active boost in performance. Thanks to increased clearance, tyre widths of up to 32 mm can be accommodated.

ALPINE HAWK 1

dark rainbow, carbon
505-03047



ROAD



UD carbon,
light grey



Frame carbon fibre monocoque, internal cable routing, thru axle **Framesize** XS/S/M/L/XL/XXL **Fork** Alpine Hawk Team carbon, internal cable routing, 12 mm thru axle **Gearshift** SHIMANO 105 **Gear** derailleur gear / 22-speed **Shifter** SHIMANO 105 ST-R7000 **Crankset** SHIMANO 105 FC-R7000 50/34T **Cassette** SHIMANO 105 11-speed, 11-32T **Brakes** SHIMANO 105 hydraulic disc 160 mm / Center Lock | 160 mm / Center Lock **Handlebar** Road SL double butted **Stem** RRI, 3D forged, CCS Slot Mount ready **Seatpost** FSA SL-K **Saddle** BULLS Road **Wheelset** SHIMANO WH-RS171-CL **Tires** SCHWALBE Pro One 28-622/30-622



HARRIER DISC 3

frozen dark blue matt
505-02447

ROAD



Frame 6061 aluminium, double butted, smooth welding, internal cable routing, thru axle **Framesize** XS/S/M/L/XL/XXL **Fork** Alpine Hawk carbon, 12 mm thru axle **Gearshift** SHIMANO 105 **Gear** derailleur gear / 22-speed **Shifter** SHIMANO 105 ST-R7000 **Crankset** SHIMANO 105 FC-R7000 50/34T **Cassette** SHIMANO 105 11-fach, 11-32T **Brakes** SHIMANO 105 hydraulic disc 160 mm / Center Lock | 160 mm / Center Lock **Handlebar** Road SL double butted **Stem** BULLS A-Head **Seatpost** BULLS aluminium **Saddle** BULLS Road **Wheelset** SHIMANO WH-RS171-CL **Rims** SCHWALBE One Performance RC, Folding 28-622/30-622

HARRIER DISC 2

black matt
505-01847



Frame 6061 aluminium, double butted, smooth welding, internal cable routing, thru axle **Framesize** XS/S/M/L/XL/XXL **Fork** Alpine Hawk carbon, 12 mm thru axle **Gearshift** SHIMANO Tiagra **Gear** derailleur gear / 20-speed **Shifter** SHIMANO Tiagra ST-4700 **Crankset** SHIMANO Tiagra FC-4700 50/34T **Cassette** SHIMANO CS-HG500-10, 10-SPD, 11-34T **Brakes** SHIMANO BR-RS305 mechanical disc 160 mm / Center Lock | 160 mm / Center Lock **Handlebar** Road SL double butted **Stem** BULLS A-Head **Seatpost** BULLS aluminium **Saddle** BULLS Road **Wheelset** SHIMANO WH-RS171-CL **Rims** SCHWALBE One Performance RG, Folding 28-622/30-622

HARRIER DISC 1

light grey matt
505-01247



ROAD



Frame 6061 aluminium, double butted, smooth welding, internal cable routing, thru axle **Framesize** XS/S/M/L/XL/XXL **Fork** Alpine Hawk carbon, 12 mm thru axle **Gearshift** SHIMANO Sora **Gear** derailleur gear / 18-speed **Shifter** SHIMANO Sora ST-R3000 **Crankset** SHIMANO Sora FC-R3000 50/34T **Cassette** SHIMANO CS-HG400-9, 9-SPD, 11-34T **Brakes** TEKTRO MD-C510 mechanical disc 160 mm / 6-Bolt | 160 mm / 6-Bolt **Handlebar** Road SL double butted **Stem** BULLS A-Head **Seatpost** BULLS aluminium **Saddle** BULLS Road **Hubs** 6-hole mounting and 12 mm thru axle **Rims** RYDE Dutch 19 **Tires** SCHWALBE Durano DD 28-622

HARRIER 2

chrome red
505-00747



black matt



Frame 6061 aluminium, double butted, smooth welding, internal cable routing **Framesize** XS/S/M/L/XL/XXL **Fork** Harrier carbon **Gearshift** SHIMANO 105 **Gear** derailleur gear / 22-speed **Shifter** SHIMANO 105 ST-R7000 **Crankset** SHIMANO 105 FC-R7000 50/34T **Cassette** SHIMANO 105 11-speed, 11-32T **Brakes** SHIMANO 105 mechanical rim brake **Handlebar** Road SL double butted **Stem** BULLS A-Head **Seatpost** BULLS aluminium **Saddle** BULLS Road **Wheelset** SHIMANO WH-RS100-CL **Rims** SCHWALBE Pro One Evo V-Guard 25-622

HARRIER 1

ROAD

petrol
505-00047



Frame 6061 aluminium, double butted, smooth welding, internal cable routing **Framesize** XS/S/M/L/XL/XXL **Fork** Harrier carbon **Gearshift** SHIMANO 105 **Gear** derailleur gear / 22-speed **Shifter** SHIMANO 105 ST-R7000 **Crankset** FSA Gossamer Pro 50/34T **Cassette** SHIMANO 105 11-speed, 11-32T **Brakes** TEKTRO R540 mechanical rim brake **Handlebar** Road S **Stem** BULLS A-Head **Seatpost** BULLS aluminium **Saddle** BULLS Road **Wheelset** SHIMANO WH-RS100-CL **Tires** SCHWALBE Lugano K-Guard 25-622

URBAN





SPEED & STYLE FÜR JEDEN TAG

Zwischen nachhaltiger Flexibilität, sportlichem Lifestyle und alltäglicher Mobilität finden die BULLS Urban Bikes ganz gelassen ihren Weg. Im Gegensatz zum klassischen City Bike bieten sie dabei die optimale Kombination aus Speed, Stil und Komfort – und sind damit ideal für tägliche Strecken im Stadtverkehr und lässiges Cruisen im Urban Jungle.

SPEED & STYLE FOR EVERY DAY

Between sustainable flexibility, sporty lifestyle and everyday mobility, BULLS urban bikes calmly navigate the road. In contrast to the classic city bike, they offer the best possible combination of speed, style and comfort – making them perfect for daily trips in city traffic and casual cruising in the urban jungle.



Weitere Informationen zu unseren Bikes findest Du hier. Here you will find further informations on our Bikes.



URBAN COPENHAGEN

URBAN

Stylisch und sportlich von A nach B

Mit seinem außergewöhnlichen Design und absoluten Top-Komponenten ist das Urban Copenhagen ein Highlight unter den BULLS Urban Bikes. Basis ist der formschöne Aluminium-Rahmen in french grey matt. Dazu bietet die wartungsarme SHIMANO Alfine 11-Gang-Schaltung und der Gates Riemenantrieb ein modernes, leises und sorgenfreies Fahrerlebnis. Hydraulische Scheibenbremsen, die leistungsstarke Lichtanlage mit Tagfahrlicht und die SCHWALBE Marathon Reifen tragen ebenfalls ihren Teil bei – das Ergebnis ist purer Fahrspaß auf allen Strecken.

Stylish and sporty, from A to B

With an extraordinary design and absolute top components, the Urban Copenhagen is a highlight among the BULLS urban bikes. The foundation is the shapely aluminium frame in french grey matt. The low-maintenance SHIMANO Alfine 11-speed gears and the Gates belt drive also offer a modern, quiet and worry-free riding experience. Hydraulic disc brakes, the powerful light system with daytime running lights and the SCHWALBE Marathon tyres also have something to contribute – and the result is pure riding pleasure on all your tours.

URBAN COPENHAGEN

french grey matt
504-66245



URBAN



french grey
matt



Frame 6061 aluminium, double butted, smooth welding, internal cable routing **Framesize** Diamond S/M/L/XL, Trapeze S/M/L **Fork** Grinder aluminium
Gearshift SHIMANO Alfine 11 **Gear** hub gear / 11-speed **Shifter** SHIMANO Alfine 11 **Crankset** GATES® FC S150 46T **Cassette** GATES® CDC 24T
Brakes TEKTRO HD-R280 hydraulic disc 160 mm / Center Lock | 160 mm / Center Lock **Handlebar** Urban Comfort Unit **Seatpost** aluminium
Saddle BULLS Sportive Ergo **Hubs** SHIMANO Acera dynamo DH-3D37QR Center Lock | SHIMANO Alfine 11 Center Lock **Rims** DDM-2
Tires SCHWALBE Marathon Efficiency 40-622 **Pedal** Urban pedal with griptape **Front light** FUXON FS-70 EB, 70 Lux LED with daylight sensor
Rear light FUXON R-60 Clip, LED **Carrier** BULLS Urban/Gravel



URBAN COLOGNE

graphite grey
504-61445



graphite grey



Frame 6061 aluminium, double butted, smooth welding, internal cable routing **Framesize** Diamond S/M/L/XL, Trapeze S/M/L **Fork** Grinder aluminium **Gearshift** SHIMANO Deore RD-M5120 shadow+ **Gear** derailleur gear / 10-speed **Shifter** SHIMANO Deore SL-M4100 **Crankset** PROWHEEL 42T **Cassette** SHIMANO Deore 10-speed, 11-42T **Brakes** TEKTRO HD-R280 hydraulic disc 160 mm / 6-Bolt | 160 mm / 6-Bolt **Handlebar** Urban Comfort Unit **Seatpost** aluminium **Saddle** BULLS Sportive Ergo **Hubs** SHIMANO dynamo with 6-Bolt and quick release **Rims** DDM-2 **Tires** VEE TIRE City Cruz 42-622 **Pedal** Urban pedal with griptape **Front light** FUXON FS-50, 50 Lux LED with switch **Rear light** FUXON R-60 Clip, LED **Carrier** BULLS Urban/Gravel



URBAN



URBAN AMSTERDAM

glass cristal drill brown matt
504-63945



black matt



Frame 6061 aluminium, internal cable routing **Framesize** Diamond S/M/L/XL, Trapeze S/M/L **Fork** Urban aluminium **Gearshift** SHIMANO Nexus inter 8 **Gear** hub gear / 8-speed **Shifter** SHIMANO Nexus SL-C6000 Revoshift **Crankset** SR SUNTOUR CW16 38T **Cassette** SHIMANO 18T **Brakes** TEKTRO V-Brake **Handlebar** Urban Comfort **Stem** A-Head **Seatpost** aluminium **Saddle** BULLS Sportive Ergo **Hubs** SHIMANO Acera dynamo DH-C3000-3NNT | SHIMANO Nexus inter 8 **Rims** DBM-2 **Tires** VEE TIRE City Cruz 42-622 **Pedal** Urban pedale with griptape **Front light** FUXON FS-50, 50 Lux LED with switch **Rear light** FUXON R-60 Clip, LED **Carrier** BULLS Urban/Gravel

CROSS





SPORTLICH, VIELSEITIG – UNABHÄNGIG

Sportliche Vielseitigkeit für jede Gelegenheit – genau dafür stehen die BULLS Cross Bikes. Leichtes Gelände oder Asphalt ausgestattet mit den Stärken eines Mountainbikes und eines Trekkingrads fühlt man sich auf befestigten und unbefestigten Wegen gleichermaßen wohl. Damit ist es ideal für alle, die in Sachen Untergrund unabhängig bleiben und gleichzeitig auf Geschwindigkeit nicht verzichten wollen. In der Street-Variante ist so viel geballter Fahrspaß dann dazu auch noch voll alltagstauglich.

ATHLETIC, VERSATILE – INDEPENDENT

Athletic versatility for every occasion – that's exactly what BULLS Cross Bikes represent. Whether on light terrain or asphalt, equipped with the strengths of a mountain bike and a trekking bike, the ride is comfortable on paved and unpaved routes alike. This makes it ideal for those who want the freedom to choose their road surfaces but without sacrificing speed in the bargain. That's how much concentrated riding fun the street version has to offer, yet it is also completely suitable for everyday use.



Weitere Informationen zu unseren Bikes findest Du hier. Here you will find further informations on our Bikes.



CROSS RIDER

CROSS

Top-Sportler für Fitnessrunden und Touren in der Natur

Mit seinem hochwertigen Aluminium-Rahmen und starken Komponenten ist das Cross Rider bereit für schnelle Fitnessrunden und Touren auf wechselndem Untergrund. Für maximale Schalt-Performance sorgt dabei die SHIMANO Deore XT Gruppe. Hochwertige SHIMANO SLX Scheibenbremsen, die SR SUNTOUR NRX-E RLR Air Federgabel und profilierte SCHWALBE G-One Bite Evo Reifen machen den Cross Rider komplett.

Top athlete bike for fitness tours and nature rides

Its high-quality aluminium frame and strong components ready the Cross Rider for quick fitness tours and rides over changing road surfaces. The SHIMANO Deore XT group ensures maximum shifting performance. High-quality SHIMANO SLX disc brakes, the SR SUNTOUR NRX-E RLR Air suspension fork and profiled SCHWALBE G-One Bite Evo tyres complete the Cross Rider.

CROSS RIDER

black
504-52648



CROSS



black



Frame 6061 aluminium, double butted, smooth welded, internal cable routing **Framesize** Diamond M/L/XL/XXL, Trapeze S/M/L **Fork** SR SUNTOUR NRX-E Air RL-R 63 mm **Gearshift** SHIMANO Deore XT RD-M8100 shadow+ **Gear** derailleur gear / 12-speed **Shifter** SHIMANO Deore XT SL-M8100, rapidfire+, I-spec-EV **Crankset** SHIMANO Deore XT FC-M8100 36T **Cassette** SHIMANO Deore 12-speed, 10-51T **Brakes** SHIMANO SLX hydraulic disc 180 mm / Center Lock | 180 mm / Center Lock **Handlebar** BULLS Sport-SL double butted riserbar **Stem** MTB-SL, 3D forged, CCS Slot Mount ready **Seatpost** BULLS aluminium **Saddle** BULLS Sportive Ergo **Hubs** SHIMANO HB-MT410 Center Lock | SHIMANO FH-MT401QR Center Lock **Rims** XC-21 Evo, tubeless ready **Tires** SCHWALBE G-One Bite Evo Super Ground 45-622 **Pedal** BULLS **Front light** MonkeyLink Recharge **Rear light** MonkeyLink Recharge (Lighting not included)

CROSS MOVER

quantum silver
504-51944



pro blue matt



Frame 6061 aluminium, double butted, smooth welded, internal cable routing **Framesize** Diamond M/L/XL/XXL, Trapeze S/M/L **Fork** SR SUNTOUR NX1 RL 63 mm **Gearshift** SHIMANO Deore RD-T6000 **Gear** derailleur gear / 30-speed **Shifter** SHIMANO Deore SL-T6000 **Crankset** SHIMANO FC-T551C, 48/36/26T **Cassette** SHIMANO CS-HG500-10, 10-SPD, 11-34T **Brakes** TEKTRO HD-M275 hydraulic disc 180 mm / 6-Bolt | 160 mm / 6-Bolt **Handlebar** STYX riserbar **Stem** MTB-S, CCS Slot Mount ready **Seatpost** STYX aluminium **Saddle** BULLS Sportive Ergo **Hubs** SHIMANO Tourney TXHB-TX505QR 6-Bolt | SHIMANO Tourney TX FH-TX505QR **Rims** DDM-2 **Tires** SUPERO Ranger Anti-Puncture 44-622 **Pedal** BULLS **Front light** MonkeyLink Recharge **Rear light** MonkeyLink Recharge (Lighting not included)

CROSS FLYER

light grey matt
504-51048



CROSS



deep berry
matt



Frame 6061 aluminium **Framesize** Diamond M/L/XL/XXL, Trapeze S/M/L **Fork** SR SUNTOUR NEX HLO 63 mm **Gearshift** SHIMANO Acera RD-M3100 **Gear** derailleur gear / 27-speed **Shifter** SHIMANO Altus SL-M2010 **Crankset** SHIMANO Altus FC-M371C, 48/36/26T **Cassette** SHIMANO CS-HG200-9, 11-34T **Brakes** SHIMANO BR-MT200 hydraulic disc 180 mm / Center Lock | 160 mm / Center Lock **Handlebar** STYX riserbar **Stem** MTB-S, CCS Slot Mount ready **Seatpost** STYX aluminium **Saddle** BULLS sportive Comfort **Hubs** SHIMANO Tourney TXHB-TX505QR Center Lock | SHIMANO Tourney TX FH-TX505QR Center Lock **Rims** DDM-2 **Tires** SUPERO Ranger Anti-Puncture 44-622 **Pedal** BULLS **Front light** MonkeyLink Recharge **Rear light** MonkeyLink Recharge (Lighting not included)



CROSSBIKE 2

dark petrol matt
504-49448



dark petrol
matt



Frame 6061 aluminium **Framesize** Diamond M/L/XL/XXL, Trapeze S/M/L **Fork** SR SUNTOUR NVX-30 75 mm **Gearshift** SHIMANO Altus RD-M2000 **Gear** derailleur gear / 27-speed **Shifter** SHIMANO Altus SL-M2010 **Crankset** SHIMANO Altus FC-M371C, 48/36/26T **Cassette** SHIMANO CS-HG200-9, 11-34T **Brakes** TEKTRO HD-T275 hydraulic disc 160 mm / 6-Bolt | 160 mm / 6-Bolt **Handlebar** STYX riserbar **Stem** MTB-S, CCS Slot Mount ready **Seatpost** STYX aluminium **Saddle** BULLS Sportive Comfort **Hubs** 6-Bolt and quick release **Rims** DDM-2 **Tires** SUPERO Ranger Anti-Puncture 44-622 **Pedal** BULLS **Front light** MonkeyLink Recharge **Rear light** MonkeyLink Recharge (Lighting not included)

CROSS

CROSSBIKE 1

summit lake blue matt
504-48944



black matt



Model 2022 checked



Frame 6061 aluminium **Framesize** Diamond M/L/XL/XXL, Trapeze S/M/L **Fork** SR SUNTOUR NVX-30 75 mm **Gearshift** SHIMANO Altus RD-M310 **Gear** derailleur gear / 24-speed **Shifter** SHIMANO Altus SL-M315 rapidfire plus **Crankset** SHIMANO Tourney 48/38/28T **Cassette** SHIMANO CS-HG200-8, 12-32T **Brakes** TEKTRO HD-T275 hydraulic disc 160 mm / 6-Bolt | 160 mm / 6-Bolt **Handlebar** STYX riserbar **Stem** STYX A-Head **Seatpost** STYX aluminium **Saddle** BULLS Sportive Comfort **Hubs** 6-Bolt and quick release **Rims** DDM-2 **Tires** SUPERO Ranger Anti-Puncture 44-622 **Pedal** BULLS

WILDCROSS

sapphire black matt
504-48048



hyper red matt



pro blue matt



Frame 6061 aluminium **Framesize** Diamond M/L/XL/XXL, Trapeze S/M/L **Fork** SR SUNTOUR NVX-30 75 mm **Gearshift** SHIMANO Tourney RD-TY300 **Gear** derailleur gear / 21-speed **Shifter** SHIMANO ST-EF41 EZ fire plus, shift/brake levers **Crankset** STYX 48/38/28T **Cassette** SHIMANO MF-TZ500-7, 14-28T **Brakes** TEKTRO MD-M280 mechanical disc 160 mm / 6-Bolt | 160 mm / 6-Bolt **Handlebar** MTB riserbar **Stem** A-Head **Seatpost** aluminium **Saddle** BULLS Sportive Comfort **Hubs** 6-Bolt and quick release **Rims** DDM-2 **Tires** SUPERO Ranger Anti-Puncture 44-622 **Pedal** BULLS

PULSAR CROSS

grey matt
504-47144



CROSS



grey matt



Frame 6061 aluminium **Framesize** Diamond M/L/XL/XXL, Trapeze S/M/L **Fork** SR SUNTOUR M3010 63 mm **Gearshift** SHIMANO Tourney RD-TY300 **Gear** derailleur gear / 21-speed **Shifter** SHIMANO ST-EF41 EZ fire plus, shift/brake levers **Crankset** STYX 48/38/28T **Cassette** SHIMANO MF-TZ500-7, 14-28T **Brakes** TEKTRO V-Brake **Handlebar** MTB riserbar **Stem** A-Head **Seatpost** aluminium **Saddle** BULLS Sportive Comfort **Hubs** quick release 10 mm axle **Rims** DBM-2 **Tires** SUPERO Ranger Anti-Puncture 44-622 **Pedal** BULLS

CROSS STREET



CROSS RIDER STREET

black
504-59048



CROSS STREET | CROSS



black



Model 2023 checked

Frame 6061 aluminium, double butted, smooth welded, internal cable routing **Framesize** Diamond M/L/XL/XXL, Trapeze S/M/L **Fork** SR SUNTOUR NEX HLO 63 mm **Gearshift** SHIMANO Deore RD-M6100 **Gear** derailleur gear / 12-speed **Shifter** SHIMANO Deore SL-M6100, rapidfire+ **Crankset** PROWHEEL 42T **Cassette** SHIMANO Deore 12-speed, 10-51T **Brakes** SHIMANO BR-MT200 hydraulic disc 180 mm / Center Lock | 160 mm / Center Lock **Handlebar** BULLS riserbar **Stem** BULLS A-Head **Seatpost** BULLS aluminium **Saddle** BULLS Sportive Comfort **Hubs** SHIMANO Acera dynamo DH-3D37QR Center Lock SHIMANO FH-MT401QR Center Lock **Rims** DDM-2 **Tires** SCHWALBE G-One Bite Evo Super Ground 45-622 **Pedal** BULLS **Front light** FUXON FS-50, 50 Lux LED with switch and day light sensor **Rear light** FUXON R-60 Clip, LED **Carrier** BULLS Urban/Gravel

STREET MOVER

pro blue matt
504-58544



quantum silver



Frame 6061 aluminium, double butted, smooth welding, internal cable routing **Framesize** Diamond M/L/XL/XXL, Trapeze S/M/L **Fork** SR SUNTOUR NEX HLO 63 mm **Gearshift** SHIMANO Acera RD-M3100 **Gear** derailleur gear / 27-speed **Shifter** SHIMANO Altus SL-M2010 **Crankset** SHIMANO Altus FC-M371C, 48/36/26T **Cassette** SHIMANO CS-HG200-9, 11-34T **Brakes** TEKTRO HD-M275 hydraulic disc 180 mm / 6-Bolt | 160 mm / 6-Bolt **Handlebar** STYX riserbar **Stem** STYX A-Head **Seatpost** STYX aluminium **Saddle** BULLS Sportive Comfort **Hubs** SHIMANO Acera dynamo DH-3D37QR 6-Bolt | SHIMANO Tourney TX FH-TX505QR **Rims** DDM-2 **Tires** SUPERO Ranger Reflex Anti-Puncture 44-622 **Pedal** BULLS **Front light** FUXON FS-50, 50 Lux LED with switch and day light sensor **Rear light** FUXON R-60 Clip, LED **Carrier** BULLS Urban/Gravel

STREET FLYER

deep berry matt
504-56848



CROSS STREET | CROSS



light grey matt



Frame 6061 aluminium **Framesize** Diamond M/L/XL/XXL, Trapeze S/M/L **Fork** SR SUNTOUR NVX-30 75 mm **Gearshift** SHIMANO Altus RD-M2000 **Gear** derailleur gear / 27-speed **Shifter** SHIMANO Altus SL-M2010 **Crankset** SHIMANO Altus FC-M371C, 48/36/26T **Cassette** SHIMANO CS-HG200-9, 11-34T **Brakes** TEKTRO HD-T275 hydraulic disc 160 mm / 6-Bolt | 160 mm / 6-Bolt **Handlebar** STYX riserbar **Stem** STYX A-Head **Seatpost** STYX aluminium **Saddle** BULLS Sportive Comfort **Hubs** SHIMANO dynamo with 6-Bolt and quick release **Rims** DDM-2 **Tires** SUPERO Ranger Reflex Anti-Puncture 44-622 **Pedal** BULLS **Front light** FUXON FS-50, 50 Lux LED with switch and day light sensor **Rear light** FUXON RL-Mini Clip



CROSS BIKE STREET

lavender forg matt
504-56344



CROSS STREET | CROSS



summit lake
blue matt



black matt



Model 2023 checked



Frame 6061 aluminium **Framesize** Diamond M/L/XL/XXL, Trapeze S/M/L **Fork** SR SUNTOUR NVX-30 75 mm **Gearshift** SHIMANO Altus RD-M310 **Gear** derailleur gear / 24-speed **Shifter** SHIMANO Altus SL-M315 rapidfire plus **Crankset** SHIMANO Tourney 48/38/28T **Cassette** SHIMANO CS-HG200-8, 12-32T **Brakes** TEKTRO HD-T275 hydraulic disc 160 mm / 6-Bolt | 160 mm / 6-Bolt **Handlebar** STYX riserbar **Stem** STYX A-Head **Seatpost** STYX aluminium **Saddle** BULLS Sportive Comfort **Hubs** SHIMANO dynamo with 6-Bolt and quick release **Rims** DDM-2 **Tires** SUPERO Ranger Reflex Anti-Puncture 44-622 **Pedal** BULLS **Front light** FUXON FS-30, 30 Lux LED with switch **Rear light** FUXON RL-Mini Clip

WILDCROSS STREET

hyper red matt

504-55544



pro blue matt



sapphire black
matt



Frame 6061 aluminium **Framesize** Diamond M/L/XL/XXL, Trapeze S/M/L **Fork** SR SUNTOUR NVX-30 75 mm **Gearshift** SHIMANO Tourney RD-TY300 **Gear** derailleur gear / 21-speed **Shifter** SHIMANO ST-EF41 EZ fire plus, shift/brake levers **Crankset** STYX 48/38/28T **Cassette** SHIMANO MF-TZ500-7, 14-28T **Brakes** TEKTRO MD-M280 mechanical disc 160 mm / 6-Bolt | 160 mm / 6-Bolt **Handlebar** MTB riserbar **Stem** A-Head **Seatpost** aluminium **Saddle** BULLS Sportive Comfort **Hubs** SHIMANO dynamo with 6-Bolt and quick release **Rims** DDM-2 **Tires** SUPERO Ranger Reflex Anti-Puncture 44-622 **Pedal** BULLS **Front light** FUXON FS-30, 30 Lux LED with switch **Rear light** FUXON RL-Mini Clip

PULSAR CROSS STREET

grey matt
504-54248



CROSS STREET | CROSS



grey matt



Frame 6061 aluminium **Framesize** Diamond M/L/XL/XXL, Trapeze S/M/L **Fork** SR SUNTOUR M3010 63 mm **Gearshift** SHIMANO Tourney RD-TY300
Gear derailleur gear / 21-speed **Shifter** SHIMANO ST-EF41 EZ fire plus, shift/brake levers **Crankset** STYX 48/38/28T **Cassette** SHIMANO MF-TZ500-7,
14-28T **Brakes** TEKTRO V-Brake **Handlebar** MTB riserbar **Stem** A-Head **Seatpost** aluminium **Saddle** BULLS Sportive Comfort **Hubs** SHIMANO
Acera dynamo DH-C3000-IN quick release **Rims** DBM-2 **Tires** SUPERO Ranger Reflex Anti-Puncture 44-622 **Pedal** BULLS **Front light** FUXON FS-30,
30 Lux LED with switch **Rear light** FUXON RL-Mini Clip

JUNIOR





VOLLER FAHRRADSPASS – MIT SICHERHEIT

Vom Laufrad bis zum Carbon-Mountainbike für junge Fahrer – alle BULLS Junior Bikes sind das Ergebnis einer verantwortungsvollen und qualitätsorientierten Entwicklungsarbeit. Ob erste Fahrversuche, Schulweg oder Gelände-Tour – mit einem BULLS wird jede Fahrt zu einem genauso sportlichen wie sicheren Erlebnis. Highlights wie die Tokee Ultra Lite Serie zeigen dabei, dass maximale Performance nicht nur etwas für Erwachsene ist.

COMPLETE BIKING FUN YOU CAN COUNT ON

From trainer bikes to carbon mountain bikes for young riders – all BULLS junior bikes are the outcome of responsible and quality-oriented development work. Whether it's a kid's first attempt to ride a bike, the ride to and from school or an off-road tour – every ride on a BULLS bike is as sporty as it is safe. As can be seen in highlights such as the Tokee Ultra Lite range, maximum performance is not just for grown-ups.



Weitere Informationen zu unseren Bikes findest Du hier.
Here you will find further informations on our Bikes.



TOKEE ULTRA LITE 26

JUNIOR MTB

Volle Gelände-Power mit Carbon-Rahmen und 26-Zoll-Laufrädern

Mit seinem Carbon-Rahmen bietet das Tokee Ultra Lite 26 jungen Fahrern nicht nur maximale Leichtigkeit, sondern volle Gelände-Performance mit 26-Zoll-Laufrädern. Dabei sorgt die spezielle Rahmengeometrie dafür, dass junge Mountainbiker möglichst früh auf den großen Laufrädern fahren können. Neben dem Carbon-Rahmen bietet das Tokee mit der SHIMANO Deore 11-Gang-Schaltung und großer 11-51T-Kassette sowie RockShox Federgabel weitere Highlights. Dazu sorgen die hydraulischen Scheibenbremsen mit angepassten Bremshebeln mit kleinem Reach speziell für Kinderhände für optimale Fahrsicherheit.

Full off-road power with carbon frame and 26-inch wheels

With its carbon frame, the Tokee Ultra Lite 26 offers young riders not just maximum lightness but full off-road performance on 26-inch wheels, too. The special frame geometry ensures that young mountain bikers can ride on big wheels as early as possible. In addition to the carbon frame, other highlights with the Tokee include SHIMANO Deore 11-speed gears, a large 11-51T cassette and a RockShox suspension fork. The hydraulic disc brakes with adapted brake grips with small reach especially for children's hands ensure the best in riding safety.

TOKEE ULTRA LITE 26

MTB | JUNIOR

light grey carbon, emerald green
504-75032



ca.
10,8 kg

Frame carbon fibre monocoque, internal cable routing **Biker height** 135-165 cm **Fork** RockShox Judy Gold RL 80 mm **Gearshift** SHIMANO Deore RD-M5100 shadow+ **Gear** derailleur gear / 11-speed **Shifter** SHIMANO Deore SL-M5100 **Crankset** Super lite kids 32T **Cassette** SHIMANO Deore 11-speed, 11-51T **Brakes** TEKTRO HD-M276 hydraulic disc 160 mm / 6-Bolt | 160 mm / 6-Bolt **Handlebar** BULLS Sport-SL double butted riserbar **Stem** MTB-SL, 3D forged, CCS Slot Mount ready **Seatpost** BULLS lite aluminium **Saddle** SELLE ROYAL Kids **Hubs** 6-Bolt and quick release **Rims** XC-21 Evo, tubeless ready **Tires** SCHWALBE Rocket Ron Performance folding 54-559 **Pedal** BULLS **Front light** MonkeyLink Recharge **Rear light** MonkeyLink Recharge (Lighting not included)



TOKEE ULTRA LITE 24

light grey carbon, emerald green
504-74431



Model 2022 checked

Frame carbon fibre monocoque, internal cable routing **Biker height** 120-145 cm **Fork** SR SUNTOUR XCR Air LO 80 mm **Gearshift** SHIMANO Deore RD-M5120 shadow+ **Gear** derailleur gear / 10-speed **Shifter** SHIMANO Deore SL-M4100 **Crankset** Super lite kids 32T **Cassette** SHIMANO Deore 10-speed, 11-46T **Brakes** TEKTRO HD-M276 hydraulic disc 160 mm / 6-Bolt | 160 mm / 6-Bolt **Handlebar** BULLS Sport-SL double butted riserbar **Stem** MTB-SL, 3D forged, CCS Slot Mount ready **Seatpost** BULLS lite aluminium **Saddle** SELLE ROYAL Kids **Hubs** 6-Bolt and quick release **Rims** XC-21 Evo, tubeless ready **Tires** SCHWALBE Rocket Ron Evo Super Race TLE 54-507 **Pedal** Kids platform pedal **Front light** MonkeyLink Recharge **Rear light** MonkeyLink Recharge (Lighting not included)

TOKEE ULTRA LITE 20

light grey carbon, emerald green
504-73825



ca.
8,4 kg

Frame carbon fibre mono-coque, internal cable routing **Biker height** 110-130 cm **Fork** Carbon **Gearshift** SHIMANO Altus RD-M2000 **Gear** derailleur gear / 9-speed **Shifter** SHIMANO Altus SL-M2010 **Crankset** Super lite kids 29T **Cassette** SHIMANO CS-HG201-9, 11-36T **Brakes** TEKTRO HD-M282 hydraulic disc 160 mm / 6-Bolt | 160 mm / 6-Bolt **Handlebar** BULLS Sport-SL double butted riserbar **Stem** MTB-SL, 3D forged, CCS Slot Mount ready **Seatpost** BULLS lite aluminium **Saddle** SELLE ROYAL Kids **Hubs** 6-Bolt and quick release **Rims** XC-21 Evo, tubeless ready **Tires** SCHWALBE Rocket Ron Evo Super Race TLE 57-406 **Pedal** Kids platform pedal **Front light** MonkeyLink Recharge **Rear light** MonkeyLink Recharge (Lighting not included)



TOKEE ULTRA LITE 16

MTB | JUNIOR

light grey carbon, emerald green
504-73221



ca.
6,5 kg

Frame carbon fibre monocoque, internal cable routing **Biker height** 90-120 cm **Fork** carbon **Crankset** Super lite kids 25T **Cassette** 15T
Brakes TEKTRO V-Brake **Handlebar** Kids Riser Bar **Stem** Lite kids **Seatpost** aluminium **Saddle** BULLS Kids lite with handle **Hubs** female axle
Rims Kids lite **Tires** VEE TIRE Speedster 50-305 16 x 2.0 **Pedal** Kids platform pedal



TOKEE LITE 24

SID blue
504-72631



MTB | JUNIOR



rouge red



light grey



Frame super lite 6061 aluminium **Biker height** 120-145 cm **Fork** aluminium **Gearshift** SHIMANO Tourney TX RD-TX800 **Gear** derailleur gear / 8-speed **Shifter** SHIMANO SL-RS45 Revoshift **Crankset** Super lite kids 32T **Cassette** SHIMANO CS-HG31-8, 11-34T **Brakes** TEKTRO V-Brake **Handlebar** STYX riserbar **Stem** MTB-S, CCS Slot Mount ready **Seatpost** aluminium **Saddle** SELLE ROYAL Kids **Hubs** quick release **Rims** Kids lite **Tires** STYX Lite Pacer 40-507 **Pedal** Kids platform pedal **Front light** MonkeyLight Recharge (Lighting not included)

TOKEE LITE 20

rouge red
504-72125



SID blue



light grey



Frame super lite 6061 aluminium **Biker height** 110-130 cm **Fork** aluminium **Gearshift** SHIMANO Tourney TX RD-TX800 **Gear** derailleur gear / 8-speed **Shifter** SHIMANO SL-RS45 Revoshift **Crankset** Super lite kids 30T **Cassette** SHIMANO CS-HG31-8, 11-34T **Brakes** TEKTRON V-Brake **Handlebar** STYX riserbar **Stem** MTB-S, CCS Slot Mount ready **Seatpost** aluminium **Saddle** SELLE ROYAL Kids **Hubs** quick release **Rims** Kids lite **Tires** STYX Lite Pacer 40-406 **Pedal** Kids platform pedal **Front light** MonkeyLink Recharge (Lighting not included)

TOKEE LITE 18 | 16 | 14

MTB | JUNIOR

light grey

14: 504-67917 | 16: 504-69821 | 18: 504-71023

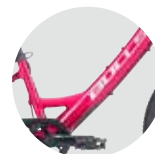

rouge red



metallic lime

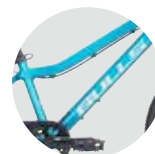

long beach blue
matt



Frame super lite 6061 aluminium **Biker height** 14: Diamant + Wave 85-110 cm; 16: Diamant 90-120 cm; 18: Diamant + Wave 100-125 cm **Fork** aluminium
Gear without gear / 1-speed with backpedal brake **Crankset** Super lite kids 25T **Cassette** 16T **Brakes** TEKTRO V-Brake **Handlebar** Kids riserbar
Stem Lite Kids **Seatpost** aluminium **Saddle** BULLS Kids Lite **Hubs** female axle **Rims** Kids lite **Tires** STYX Lite Pacer 14: 40-254; 16: 40-305;
18: 40-355 **Pedal** Kids platform pedal

TOKEE RUNNER

blue
525-00160



red



Mechanisches Discbrake Set
separat erhältlich

Mechanical discbrake set
available separately

040-32603

39,95 €*

* Unverbindliche Preisempfehlung der ZEG.
* Recommended retail price ZEG



Frame super lite 6061 aluminium **Biker height** 85-110 cm **Fork** Alloy **Stem** MTB-S, CCS Slot Mount ready **Seatpost** Alloy **Saddle** SELLE ROYAL
Kids **Tires** 57-203 **Pedal** Kids platform pedal

TOKEE DISC 26

red duro
504-78232



MTB | JUNIOR



light emerald



pro blue matt



Frame 6061 aluminium **Biker height** 135-165 cm **Fork** SR SUNTOUR XCE-28 80 mm **Gearshift** SHIMANO Acera RD-M3020 **Gear** derailleur gear / 8-speed **Shifter** SHIMANO Altus SL-M315 rapidfire plus **Crankset** Lite Kids 32T **Cassette** SHIMANO CS-HG400-8 11-40T **Brakes** TEKTRO MD-M280 mechanical disc 160 mm / 6-Bolt | 160 mm / 6-Bolt **Handlebar** MTB riserbar **Stem** A-Head **Seatpost** aluminium **Saddle** SELLE ROYAL Kids **Hubs** 6-Bolt and quick release **Rims** DDM-2 **Tires** VEE TIRE Crown Gem 26 x 2.25 **Pedal** Kids platform pedal



TOKEE DISC 24

light emerald
504-77530



pro blue matt



red



Frame 6061 aluminium **Biker height** 120-145 cm **Fork** SR SUNTOUR XCT-JR 80 mm **Gearshift** SHIMANO Tourney RD-TY300 **Gear** derailleur gear / 7-speed **Shifter** SHIMANO SL-RS36 Revoshift **Crankset** Lite Kids 32T **Cassette** SHIMANO MF-TZ500-7-CP, 7-SPD, 14-34T **Brakes** TEKTRO MD-M280 mechanical disc 160 mm / 6-Bolt | 160 mm / 6-Bolt **Handlebar** MTB riserbar **Stem** A-Head **Seatpost** aluminium **Saddle** SELLE ROYAL Kids **Hubs** 6-Bolt and quick release **Rims** DDM-2 **Tires** VEE TIRE Crown Gem; 24 x 2.25 **Pedal** Kids platform pedal



TOKEE DISC 20

pro blue matt
504-76825

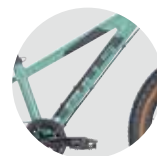

light emerald



red



Frame 6061 aluminium **Biker height** 110-130 cm **Fork** SR SUNTOUR XCT-JR 63 mm **Gearshift** SHIMANO Tourney RD-TY300 **Gear** derailleur gear / 7-speed **Shifter** SHIMANO SL-RS36 Revoshift **Crankset** Lite kids 29T **Cassette** SHIMANO MF-TZ500-7-CP, 7-SPD, 14-34T **Brakes** TEKTRO MD-M280 mechanical disc 160 mm / 6-Bolt | 160 mm / 6-Bolt **Handlebar** MTB riserbar **Stem** A-Head **Seatpost** aluminium **Saddle** SELLE ROYAL Kids **Hubs** 6-Bolt and quick release **Rims** DDM-2 **Tires** VEE TIRE Crown Gem 20 x 2.25 **Pedal** Kids platform pedal

TOKEE 24

SID blue
504-76232

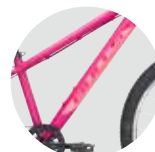

fuchsia purple
matt



black matt

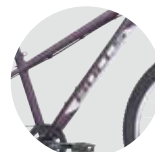

dark purple
matt



light grey



Frame 6061 aluminium **Biker height** 120-145 cm **Fork** SR SUNTOUR M-3010 50 mm **Gearshift** SHIMANO Tourney RD-TY300 **Gear** derailleur gear / 7-speed **Shifter** SHIMANO SL-RS36 Revoshift **Crankset** Lite Kids 32T **Cassette** SHIMANO MF-TZ500-7-CP, 7-SPD, 14-34T **Brakes** TEKTRO V-Brake **Handlebar** STYX riserbar **Stem** A-Head **Seatpost** aluminium **Saddle** SELLE ROYAL Kids **Hubs** quick release **Rims** aluminium **Tires** STYX Ace of Pace 50-507 **Pedal** Kids platform pedal

TOKEE 20

fuchsia purple matt
504-75928



MTB | JUNIOR



dark purple
matt



SID blue



light grey



black matt



Frame 6061 aluminium **Biker height** 110-130 cm **Fork** SR SUNTOUR M-3010 40 mm **Gearshift** SHIMANO Tourney RD-TY300 **Gear** derailleur gear / 7-speed **Shifter** SHIMANO SL-RS36 Revoshift **Crankset** Lite kids 29T **Cassette** SHIMANO MF-TZ500-7-CP, 7-SPD, 14-34T **Brakes** TEKTRO V-Brake **Handlebar** STYX riserbar **Stem** A-Head **Seatpost** aluminium **Saddle** SELLE ROYAL Kids **Hubs** quick release **Rims** aluminium **Tires** STYX Ace of Pace 50-406 **Pedal** Kids platform pedal

JUNIOR STREET



SHARPTAIL STREET 26

21-SPEED

STREET | JUNIOR

pro blue matt
504-87732



light grey



Frame 6061 aluminium **Biker height** 135-165 cm **Fork** SR SUNTOUR XCT 80 mm **Gearshift** SHIMANO Tourney RD-TY300 **Gear** derailleur gear / 21-speed **Shifter** SHIMANO ST-EF41 EZ fire plus, shift/brake levers **Crankset** PROWHEEL 42/34/24T **Cassette** SHIMANO MF-TZ500-7, 14-28T **Brakes** TEKTRO MD-M280 mechanical disc 160 mm / 6-Bolt | 160 mm / 6-Bolt **Handlebar** STYX riserbar **Stem** A-Head **Seatpost** aluminium **Saddle** SELLE ROYAL Kids **Hubs** SHIMANO dynamo with 6-Bolt and quick release **Rims** DDM-2 **Tires** STYX Ace of Pace 50-559 **Pedal** BULLS **Front light** FUXON FS-30, 30 Lux LED with switch **Rear light** FUXON R-232



ZARENA STREET 26

21-SPEED

STREET | JUNIOR

deep berry matt
504-88332



light grey



Frame 6061 aluminium **Biker height** 135-165 cm **Fork** SR SUNTOUR XCT 80 mm **Gearshift** SHIMANO Tourney RD-TY300 **Gear** derailleur gear / 21-speed **Shifter** SHIMANO ST-EF41 EZ fire plus, shift/brake levers **Crankset** PROWHEEL 42/34/24T **Cassette** SHIMANO MF-TZ500-7, 14-28T **Brakes** TEKTRO MD-M280 mechanical disc 160 mm / 6-Bolt | 160 mm / 6-Bolt **Handlebar** STYX riserbar **Stem** A-Head **Seatpost** aluminium **Saddle** SELLE ROYAL Kids **Hubs** SHIMANO dynamo with 6-Bolt and quick release **Rims** DDM-2 **Tires** STYX Ace of Pace 50-559 **Pedal** BULLS **Front light** FUXON FS-30, 30 Lux LED with switch **Rear light** FUXON R-232

SHARPTAIL STREET 24

7-INNER SPEED

7-OUTER SPEED

light grey

inner speed: 504-86532 | outer speed: 504-85332



pro blue matt



Frame 6061 aluminium **Biker height** 120-145 cm **Fork** SR SUNTOUR XCT-JR 50 mm **Gearshift** inner speed: SHIMANO Nexus inter 7; outer speed: SHIMANO Tourney RD-TY300 **Gear** inner speed: hub gear / 7-speed with backpedal brake; outer speed: derailleur gear / 7-speed **Shifter** inner speed: SHIMANO Nexus SL-C3000 Revoshift; outer speed: SHIMANO SL-RS36 Revoshift **Crankset** inner speed: PROWHEEL 38T; outer speed: Kids Lite 32T **Cassette** inner speed: SHIMANO 19T; outer speed: SHIMANO MF-TZ510 14-34T **Brakes** TEKTRO V-Brake **Handlebar** MTB riserbar **Stem** A-Head **Seatpost** aluminium **Saddle** SELLE ROYAL Kids **Hubs** SHIMANO Acera Hub dynamo DH-C3000-1N SHIMANO Nexus inter 7 with backpedal brake **Rims** aluminium **Tires** STYX Ace of Pace 50-507 **Pedal** Kids platform pedal **Front light** FUXON FS-30, 30 Lux LED with switch **Rear light** FUXON R-232

ZARENA STREET 24

7-INNER SPEED

7-OUTER SPEED

STREET | JUNIOR

light grey

inner speed: 504-87032 | outer speed: 504-85832



deep berry
matt



Frame 6061 aluminium **Biker height** 120-145 cm **Fork** SR SUNTOUR XCT-JR 50 mm **Gearshift** inner speed: SHIMANO Nexus inter 7; outer speed: SHIMANO Tourney RD-TY300 **Gear** inner speed: hub gear / 7-speed with backpedal brake; outer speed: derailleur gear / 7-speed **Shifter** inner speed: SHIMANO Nexus SL-C3000 Revoshift; outer speed: SHIMANO SL-RS36 Revoshift **Crankset** inner speed: PROWHEEL 38T; outer speed: Lite kids 32T **Cassette** inner speed: SHIMANO 19T; outer speed: SHIMANO MF-TZ510-7-CP, 7-SPD, 14-34 **Brakes** TEKTRO V-Brake **Handlebar** MTB riserbar **Stem** A-Head **Seatpost** aluminium **Saddle** SELLE ROYAL Kids **Hubs** inner speed: SHIMANO Acera dynamo DH-C3000-IN SHIMANO Nexus inter 7 with backpedal brake; outer speed: SHIMANO Acera dynamo DH-C3000-IN quick release **Rims** aluminium **Tires** STYX Ace of Pace 50-507 **Pedal** Kids platform pedal **Front light** FUXON FS-30, 30 Lux LED with switch **Rear light** FUXON R-232

TOKEE STREET 24

3-INNER SPEED

7-OUTER SPEED

dark purple matt

inner speed: 504-82932 | outer speed: 504-81632



outer speed:
black matt



fuchsia purple
matt



outer speed:
light grey



SID blue



Frame 6061 aluminium **Biker height** 120-145 cm **Fork** SR SUNTOUR M-3010 50 mm **Gearshift** inner speed: SHIMANO Nexus inter 3; outer speed: SHIMANO Tourney RD-TY300 **Gear** inner speed: hub gear / 3-speed ; outer speed: derailleur gear / 7-speed **Shifter** inner speed: SHIMANO Nexus SL-3S41E Revoshift; outer speed: SHIMANO SL-RS36 Revoshift **Crankset** inner speed: PROWHEEL 38T; outer speed: Lite kids 32T **Cassette** inner speed: 16T; outer speed: SHIMANO MF-TZ500-7-CP, 7-SPD, 14-34T **Brakes** TEKTRO V-Brake **Handlebar** MTB riserbar **Stem** A-Head **Seatpost** aluminium **Saddle** SELLE ROYAL Kids **Hubs** SHIMANO Acera Hub dynamo DH-C3000-1N SHIMANO Nexus inter 3 with backpedal brake; outer speed: SHIMANO Acera dynamo DH-C3000-1N quick release **Rims** aluminium **Tires** STYX Ace of Pace 50-507 **Pedal** Kids platform pedal **Front light** FUXON FS-30, 30 Lux LED with switch **Rear light** FUXON RZ-60 Clip

TOKEE STREET 20

3-INNER SPEED

7-OUTER SPEED

STREET | JUNIOR

black matt

outer speed: 504-78828



outer speed:
light grey



SID blue

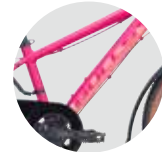

fuchsia purple
matt



dark purple
matt



Frame 6061 aluminium **Biker height** 110-130 cm **Fork** SR SUNTOUR M-3010 40 mm **Gearshift** inner speed: SHIMANO Nexus inter 3; outer speed: SHIMANO Tourney RD-TY300 **Gear** inner speed: hub gear /3-speed; outer speed: derailleur gear /7-speed **Shifter** inner speed: SHIMANO Nexus SL-3S41E Revoshift; outer speed: SHIMANO SL-RS36 Revoshift **Crankset** inner speed: PROWHEEL 38T; outer speed: Lite kids 29T **Cassette** inner speed: 16T; outer speed: SHIMANO MF-TZ500-7-CP, 7-SPD, 14-34T **Brakes** TEKTRO V-Brake **Handlebar** MTB riserbar **Stem** A-Head **Seatpost** aluminium **Saddle** SELLE ROYAL Kids **Hubs** SHIMANO Acera dynamo DH-C3000-1N SHIMANO Nexus inter 3 with backpedal brake **Rims** aluminium **Tires** STYX Ace of Pace 50-406 **Pedal** Kids platform pedal **Front light** FUXON FS-30, 30 Lux LED with switch **Rear light** FUXON RZ-60 Clip





MONKEYLINK



Weitere Informationen zu
MonkeyLink findest Du hier.
Here you will find further
informations on MonkeyLink.

MONKEY LINK

monkey-link.com

MonkeyLink – Einfach, schnell und sicher

Rüsten Sie Ihr Mountainbike, wenn es noch keine MonkeyLink Schnittstellen besitzt, ganz einfach nach. Mit nur wenigen Einzelteilen ist eine Nachrüstung auf den neuen MonkeyLink Standard ganz leicht möglich. Dank der magnetischen Zuführung und der mechanischen Arretierung werden die Komponenten sicher und einfach – fast magisch – am Fahrrad angebracht. Leuchtcomponenten der Recharge-Serie werden über den integrierten Akku mit Strom versorgt und können über einen USB-Anschluss bequem geladen werden.

TWIST BikeBase

Mit dem universellen TWIST BikeBase-Zubehör können alle BULLS-Bikes ganz einfach für die Aufnahme von ML-Zubehör ausgerüstet werden oder mit einer zusätzlichen Base (TWIST BikeBase) erweitert werden. Dank kraftvoller Magnete bringen sich die MonkeyLink-Komponenten dann selbst in die richtige Position und rasten mit einem Twist sicher ein.

MonkeyLink – Simple, quick and safe

If your mountain bike does not have any MonkeyLink interfaces yet, it's quite simple to upgrade. You can very easily upgrade to the latest MonkeyLink standard at any time, and it requires just a few parts. Thanks to the magnetic insertion and the mechanical locking mechanism, the components can attach to the bike safely and easily – almost magically. Light components from the Recharge range are powered by an integrated rechargeable battery that can be conveniently charged via USB.

TWIST BikeBase

With the universal TWIST BikeBase accessory, all BULLS bikes' accessories can easily be fitted to accommodate ML accessories or extended with an additional base (TWIST BikeBase). Thanks to powerful magnets, MonkeyLink components bring themselves into the right position and lock securely in place with a twist.

MONKEY LINK

RECHARGE



ML-Fender Set MTB
Recharge 26-29 Zoll
060-76701
Set 79,95 €



ML-Light 30 Lux CS Recharge
Beleuchtungs-Set
070-50512
Set 79,95 €

MONKEYLINK

MONKEY LINK

TWIST BIKEBASE

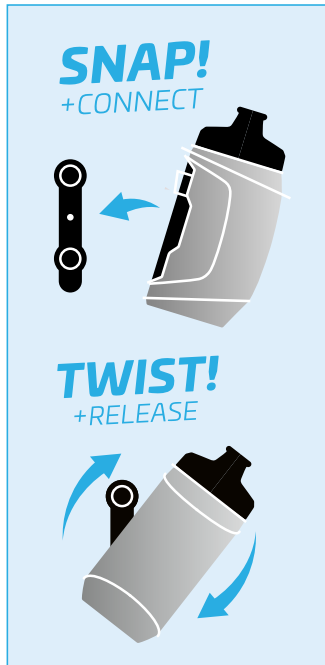

ML-TWIST
MonkeyBottle 450 ml
050-28479
34,95 €



ML-TWIST Wallet
080-40992
39,95 €



ML-TWIST
MonkeyBottle 590 ml
050-28502
37,95 €



TWIST
BikeBase
050-28481
9,99 €

TWIST
UniBase
050-28488
19,99 €



ML-TWIST
BordoMount
050-28493
29,95 €

Set (Verriegung
mit Zahlencode):
050-31841

Set (Verriegung
mit Schlüssel):
050-31840



ML-TWIST
AnyBottle
050-28491
19,99 €



TWIST
UniConnector
050-28492
39,95 €

FIDLOCK®
ready

Zwei Systeme für eine optimale Gepäckträger-Nutzung

Viele BULLS-Modelle sind bereits serienmäßig mit dem MonkeyLoad-Systemgepäckträger ausgestattet. Damit sind sie bereit für die besonders einfache und sichere Anbringung des maximal funktionalen MonkeyLoad-S- und T-Zubehörs.

Two systems to make the most of carriers

Many BULLS models already come equipped with the MonkeyLoad system carrier as standard. This prepares them for the very simple task of safely attaching maximum-functional MonkeyLoad S and T accessories.

MonkeyLoad-S: Die Packtasche mit System

Viele bewährte Gepäckträger-Taschen haben eines gemeinsam: In der Handhabung sind sie nicht sonderlich intuitiv. Genau hier unterscheidet sich MonkeyLoad-S von herkömmlichen Seitentaschen. Im Gegensatz zu konventionellen Systemen rastet die innovative Halterung an der unteren und nicht an der oberen Gepäckträger-Strebe ein. Danach klappt die MonkeyLoad-Packtasche über den speziellen Verschlussmechanismus selbsttätig ein. So ist die Tasche nicht nur in Sekundenschnelle in Position, sondern es entfällt gleichzeitig auch das im Alltag oft lästige Anbringen der unteren Halterung bei herkömmlichen Taschen.

Über das nachrüstbare Schloss kann das System zusätzlich gesichert werden und die werkzeuglose Winkelverstellung sorgt für maximale Fußfreiheit beim Fahren. Zum Abnehmen muss die MonkeyLoad-Seitentasche nur nach oben gezogen werden und die Verriegelung löst sich automatisch – einfach, schnell und intuitiv.



NORTHWIND EINZELTASCHE DIVE 3.0 ML-S

Volumen: 21 Liter
Maße (L x B x H): 30 x 15 x 50 cm

080-40884 | schwarz
080-40847 | grau

150



MonkeyLoad-S: The saddle bag with a system

Lots of proven carrier saddle bags have one thing in common: They are not particularly intuitive to use. This is exactly where MonkeyLoad-S sets itself apart from conventional side bags. Unlike conventional systems, the innovative bracket locks into place on the lower and not on the upper carrier strut. The MonkeyLoad saddle bag then automatically clips in place with the special fastening mechanism. Not only is the bag in position in a matter of seconds this way, but it also eliminates the way the lower bracket is mounted for conventional bags, which can be annoying to use every day.

The system can be additionally secured using the retrofittable lock and the tool-free angle-adjustment feature to allow maximum foot movement during rides. The MonkeyLoad side bag is easy to remove by simply lifting it upwards and automatically releasing the catch – it's simple, quick and intuitive.



SCHLOSS ML-S

Schloss für MonkeyLoad-Taschen.

050-20319

je 84,95 €

17,99 €

MonkeyLoad-T: Die Basis für das „Einfach-Sicher-System“

Mit einer innovativen Gepäckträger-Basis macht MonkeyLoad-T Schluss mit dem mühsamen und oft unsicheren Anbringen von Körben und Taschen - wie bei MonkeyLink und MonkeyLoad üblich: ein Klick und alles sitzt.

Dank der MonkeyLoad-T-Aufsatzplatte mit spezieller Dämpfungsschicht rasten Taschen und Körbe ganz einfach ein – nichts klappert, alles passt, sitzt fest und sicher. Nur noch abschließen und abfahren. Genauso einfach wie das Anbringen funktioniert auch das Abnehmen: Aufschließen, den Arretierungsmechanismus mit zwei Fingern leicht nach vorne ziehen und das entsprechende Zubehör kann ganz einfach und schnell wieder entfernt werden.

MonkeyLoad-T Platte

Auch einzeln zum Nachrüsten erhältlich.

051-21602



19,99 €

NORTHWIND SMARTBAG DIVE 3.0

Die Smartbag Dive 3.0 kommt in besonders cleverem Gewand daher. Das wasserdichte Außenmaterial hält den Inhalt selbst bei schlechten Wetterbedingungen zuverlässig trocken. Der praktische Kordelzug ermöglicht zudem das Festmachen von weiterem Gepäck. Mit 10 Litern Stauraum bietet sie viel Platz für alles, was mit auf die Tour muss! Das macht die Allround-Gepäckträgertasche auch ideal für Pendler.

Volumen: 10 Liter

Maße (L x B x H): 30 x 19 x 18 cm

080-40885 | schwarz

080-40842 | grau



je 99,95 €

MonkeyLoad-T: The basis for the 'simply secure system'

With an innovative carrier base, MonkeyLoad-T puts an end to the tedious and often unsafe fastening of baskets and bags – as is customary with MonkeyLink and MonkeyLoad: one click and everything fits as it should.

Thanks to the ML-T top plate with special cushioning layer, bags and baskets simply snap into place – nothing rattles, and everything fits, safe and secure. Simply lock in place and off you go! And the bags are just as easy to remove as they are to attach: Unlock, slide the locking mechanism forward slightly with two fingers, and the corresponding accessories can easily and quickly be removed.

NORTHWIND SMARTBAG ONE4ALL ML-T

Diese äußerst praktische und multifunktionelle Gepäckträgertasche hat ein Fassungsvermögen von ca. 7 Litern. Dank der mitgelieferten Regenhaube ist das Gepäck wasserdicht verstaut. Durch den abnehmbaren Schultergurt kann die Tasche auch bequem über der Schulter getragen werden. Diese Gepäckträgertasche eignet sich für diverse Systemgepäckträger, wie z.B. i-RACK II, Carrymore, Racktime oder Mik. Standardmäßig wird diese Tasche mit MonkeyLoad-T ausgeliefert.

Volumen: 7 Liter

Maße (L x B x H): 30 x 16 x 14 cm

080-40846

69,95



CLEAN COCKPIT SYSTEM



Cleanes Cockpit: CCS macht dem Kabelgewirr ein Ende

Schalt- und Bremszüge, Gabel- und Dämpfer-Lockout, Teleskopstützen-Remote und sonstige Kabel – Bike-Cockpits sehen heute oft aus wie die Rückseite eines Standrechners. Um Ordnung ins Lenker-Chaos zu bringen und den Blick für das Wesentliche freizumachen, hat BULLS das Clean Cockpit Systems (CCS) entwickelt.

Über die integrierten 20 mm-Slot-Halterungen bieten verschiedene Vorbauten für Lenkerdurchmesser von 31,8 und 35 mm die Möglichkeit, Zubehör sauber und funktional anzubringen. Dafür stehen beispielsweise Halter für MonkeyLink-Frontlampen und Universalhalterungen für die meisten gängigen Lampen bereit. Gleichzeitig verfügt der Großteil der Vorbauten über eine interne Kabelverlegung. Zusammen mit weiteren abgestimmten CSS-Komponenten wie den cleveren Kabelhaltern entsteht so ein aufgeräumtes Cockpit und die Basis für den Fokus auf volle Performance und maximalen Fahrspaß.

Clean cockpit: CCS puts an end to tangled cables

Derailleur and brake cables, fork and damper lockout, telescopic support remote and other cables – nowadays, bike cockpits can often look like the back side of a personal computer. To introduce order to the chaos of the handlebars and free the view of the essentials, BULLS has come up with the Clean Cockpit Systems (CCS).

Thanks to the integrated 20-mm slot holders, a variety of handlebar stems for diameters of 31.8 and 35 mm offer a way to attach accessories cleanly and functionally. For example, holders for MonkeyLink front lamps and universal holders for the most common lamps are available for this purpose. At the same time, most handlebar stems have internal cable routing. Together with other coordinated CSS components such as the clever cable brackets, this creates a tidy cockpit and a basis for undivided focus on full performance and maximum riding pleasure.

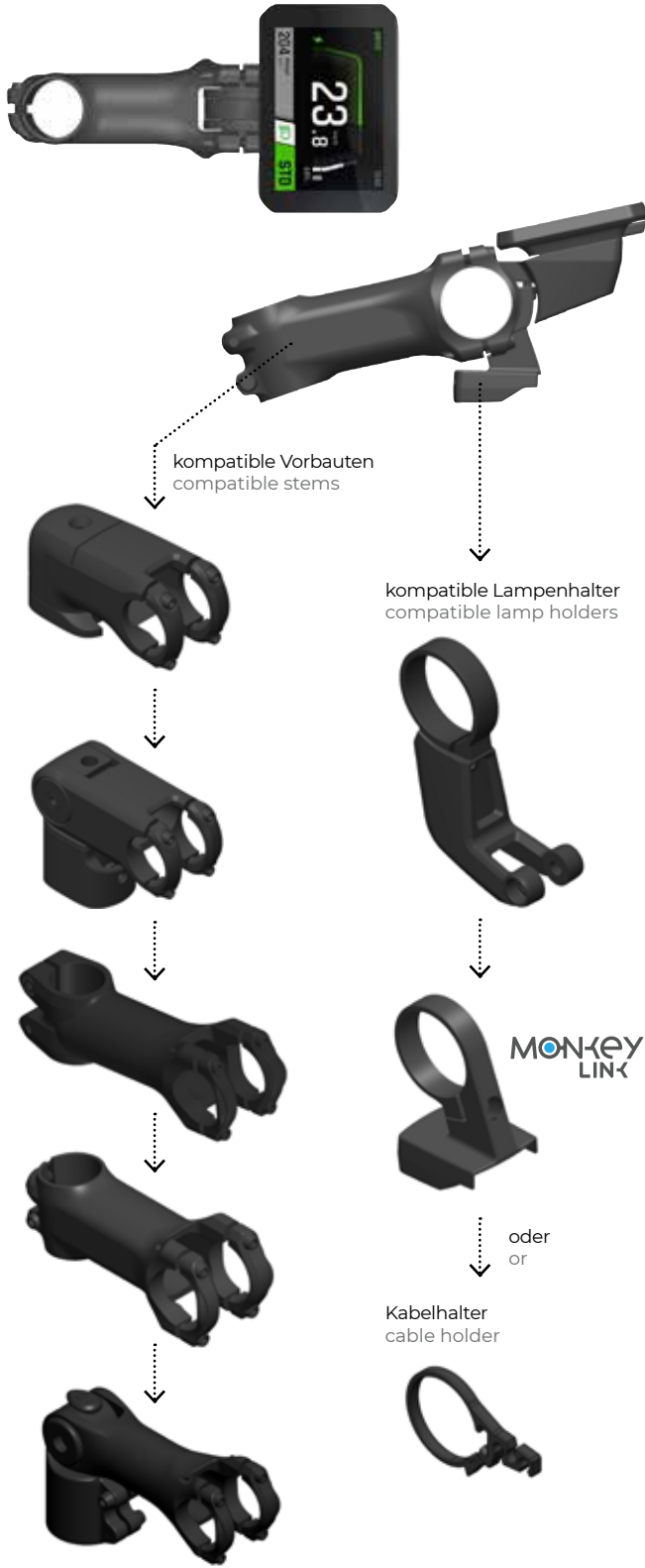

SP CONNECT



SPTM CONNECT

Smartphone ready – ganz easy

Mit dem Smartphone wird der Lenkerbereich zum Cockpit. Navigation, Fahrdaten oder Fitnesswerte – das Handy ist besonders beim sportlichen Fahren kaum noch wegzudenken. Aus diesem Grund ist ein großer Teil der BULLS Bikes bereits ab Werk mit der Basis für eine der wohl einfachsten und besten Halterungen ausgestattet.

Über die Steuersatz-Kappe des SP Connect Systems können passende Cases schnell und sicher zentral über dem Vorbau befestigt werden. Dank des patentierten „Twist to lock“-Mechanismus ist die sichere Verbindung zwischen Bike und Smartphone dabei in Sekundenschnelle hergestellt – und die hält auch harten Belastungen im Gelände stand.

Genauso robust wie die Verbindung sind auch die passenden dreilagigen Cases des SP Connect Systems. Diese sind beim BULLS Fachhändler für alle gängigen Smartphones erhältlich.

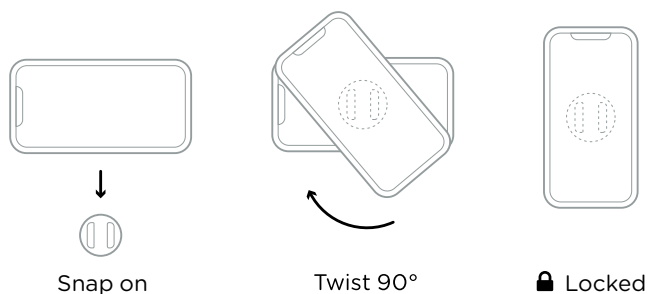

Smartphone-ready – it's easy

Smartphones turn the handlebar area into a cockpit. Navigation, riding data or fitness statistics – it's hard to imagine life without a mobile phone, especially during athletic rides. This is why many BULLS bikes are already equipped with the base for one of the simplest and best smartphone holders.

The headset cap of the SP Connect system can be used to quickly and securely attach cases centrally over the stem. With the patented 'twist-to-lock' mechanism, the bike and smartphone can be securely connected in seconds – and it can also withstand the tough bumps sustained in off-road conditions.

The matching three-layer cases of the SP Connect system are just as robust as the connection itself. Cases for all common smartphones are available through the BULLS specialist retailer.



BIKEWEAR



1 BULLS TEAM TRIKOT

Das BULLS Team Kurzarm-Trikot im stilvollen BULLS Design
Ergonomische Schnittführung. Aus atmungsaktivem, schnell
trocknendem Material | durchgehender Front-Reißverschluss | 3-geteilte
Rückentasche | reflektierende Elemente | Silikonabschluss am Bund
Größen: XS-3XL, **Material:** 100 % Polyester

300-05954 | schwarz/blau
ab 3XL

64,95 €
69,95 €



PASSFORM

SLIM REGULAR RELAXED



1

2 BULLS TEAM LANGARMTRIKOT

Wärmendes, klassisches Langarm-Trikot, perfekt für sportliche
Ausfahrten gerade an etwas kühleren Tagen. Atmungsaktives und
weiches Material | leicht angeflechte Innenseite | durchgehender
Reißverschluss | BULLS Team Print auf Vorder- und Rückseite.
Größen: XS-3XL, **Material:** 95 % Polyester, 5 % Elasthan

300-05961 | schwarz/blau

84,95 €

PASSFORM

SLIM REGULAR RELAXED



2

3



3 BULLS TEAM HANDSCHUHE

Leichter MTB-Sommerhandschuh, der über eine leistungsstarke
Polsterung verfügt. Oberhand aus leichtem und atmungsaktivem
Material | Polsterung an den entscheidenden Stellen sorgen für guten
Grip | Bündchen ohne Klettverschluss | leitfähiges Material im Bereich
des Zeigefingers zum Bedienen von Touchscreens | Silikondruck auf
der Handinnenfläche für rutschfesten Halt
Größen: XS-XXL, **Material:** 20 % Nylon, 15 % Elasthan, 15 % Polyester,
50 % Polyurethan

307-14314 | schwarz/blau

24,95 €



4



5



6



7



4 BULLS TEAM HELM CREEK

Sportiver Helm in In-Mold-Technologie in moderner MTB-Optik. Maximaler Schutz durch nach unten gezogene Heckpartie | optimale Sichtbarkeit durch integriertes Blinklicht | sehr gute Belüftung durch 13 Lufteinlässe | atmungsaktives Mesh-Padding | Einstellmöglichkeit durch justierbaren Headring und einstellbare Seitenschließe | integriertes Insektengitter

Größen: 54–58 cm, 58–62 cm

200-60399 | schwarz/blau

39,95 €

5 BULLS TEAM BIB SHORTS

Ergonomisch geschnittene, leistungsfähige Trägershorts im Team Design. Atmungsaktives, schnell trocknendes Funktionsmaterial | Träger aus bi-elastischem Mesh | ergonomisch vorgeformtes italienisches Sitzpad für Dämpfung und Feuchtigkeitstransport | weiche Mikrofaseroberseite des Pads mit antibakteriellem Finish | Silikonabschluss am Beinsaum

Größen: XS–XXL, **Material:** 80 % Polyamid, 20 % Elasthan

300-05975 | schwarz

89,95 €

PASSFORM

SLIM REGULAR RELAXED

Alle angegebenen Preise sind unverbindliche Preisempfehlungen der ZEG.

6 BULLS TEAM SHORTS

Ergonomisch geschnittene Shorts im Team Design. Atmungsaktives, schnell trocknendes Funktionsmaterial | ergonomische Schnittführung | Silikonabschluss am Beinsaum | vorgeformtes italienisches Sitzpad für Dämpfung und Feuchtigkeitstransport | weiche Mikrofaseroberseite des Pads mit antibakteriellem Finish

Größen: XS–3XL, **Material:** 80 % Polyamid, 20 % Elasthan

300-05968 | schwarz

74,95 €

PASSFORM

SLIM REGULAR RELAXED

7 BULLS TEAM SOCKE

Mittellange Unisex-Socke im Team Design. Weiches, strapazierfähiges Material | Mittelfußstütze in Kanalstruktur | längerer Schaft

Größen: 39–42, 43–45, 46–48, **Material:** 80 % Polyamid, 16 % Polyamid-Nanoglide, 4 % Elasthan

308-14093 | schwarz/weiß

8,95 €



Alle Produkte
auf dieser Seite
„Made in EU“



1



2



3



4

1 TRIKOT SONIC

Das SONIC Jersey vereint maximale Performance und Funktionalität mit Leichtigkeit. Atmungsaktives, leichtes Funktionsmaterial | dreigeteilte Rückentasche | langer Reißverschluss | reflektierende Elemente

Größen: S-3XL, **Material:** 100 % Polyester

302-11282 | schwarz
ab 3XL

49,95 €
54,95 €

PASSFORM

SLIM REGULAR RELAXED

2 BULLS MEN JERSEY DAXTON

Gravel Jersey aus hochwertigen italienischen Materialien. Atmungsaktives Funktionsmaterial | schneller Feuchtigkeitsabtransport | dreigeteilte Rückentasche | reflektierende Elemente | langer Reißverschluss | Antirutsch-Silikon-Bund

Größen: S-4XL, **Material:** 100 % Polyester

303-30575 | black multi colour

69,95 €

PASSFORM

SLIM REGULAR RELAXED

3 SHORTS BRAND

Ergonomisch geschnittene und formbeständige Short | atmungsaktives, schnelltrocknendes Funktionsmaterial | ergonomische Schnittführung, reflektierender Bundabschluss mit Silikon Grip | reflektierende Logos | Flachnähte für Komfort und gute Passform | ergonomisches, vorgeformtes italienisches Sitzpad mit offenzelligem High Density Foam

Größen: S-4XL, **Material:** 80 % Polyamid, 20 % Elasthan

302-10100 | schwarz

84,95 €

PASSFORM

SLIM REGULAR RELAXED

4 BIBSHORTS BRAND

Trägerhose in ergonomischer BodyFit Passform | atmungsaktives, schnelltrocknendes Funktionsmaterial | ergonomische Schnittführung, flache, nahtlose Trägerkonstruktion mit zentraler Rückenöffnung | Flachnähte für Komfort und gute Passform | reflektierender Bundabschluss mit Silikon Grip | reflektierende Logos | ergonomisches, vorgeformtes italienisches Sitzpad mit offenzelligem High Density Foam

Größen: S-4XL, **Material:** 80 % Polyamid, 20 % Elasthan

302-10300 | schwarz

94,95 €

PASSFORM

SLIM REGULAR RELAXED



5 BULLS FREERIDE JERSEY LONGSLEEVE

Atmungsaktive Funktionsmaterialien | kleine seitliche Reißverschluss-Tasche | Antirutsch-Silikonprint an den Schultern

Größen: S-4XL, **Material:** 100 % Polyester, Mesh: 92 % Polyester, 8 % Elasthan

302-13918 | black khaki

49,95 €

Alle angegebenen Preise sind unverbindliche Preisempfehlungen der ZEG.



6 SHORTS COMOX

Strapazierfähige Shorts | atmungsaktives, robustes 4-Way-Stretch Funktionsmaterial | Komfortbund weitenverstellbar mit Klett | rückwärtige kleine Tasche mit Reißverschluss | 2 seitliche Eingriffstaschen, eine davon mit Reißverschluss | Innenbeinperforation für optimale Ventilation | reflektierende Prints

Größen: S-4XL, **Material:** 85 % Nylon, 15 % Elasthan

302-30336 | dunkelgrün

302-30379 | schwarz

ab 3XL

je 49,95 €

54,95 €

159



1



2

1 BULLS TRIKOT WILD EDGE

Trikot mit hoher Bewegungsfreiheit | leger geschnitten |
atmungsaktives Funktionsmaterial | Mesh-Einsatz unter den Armen
für verbesserte Luftzirkulation | seitliche, kleine Reißverschluss-Tasche |
kurzer Front-Reißverschluss

Größen: S-4XL, **Material:** 100 % Polyester

302-11341 | blau/weiß (S-3XL)

302-11348 | ocker/weiß (S-4XL)

ab 3XL

PASSFORM

SLIM

REGULAR

RELAXED

160

je 49,95 €

je 54,95 €

2 BULLS HELM WILD EDGE

Sportiver MTB-Helm | In-Mold-Technologie mit Top- und Downshell |
verbesserter Schutz durch tiefgezogene Hinterkopfpartie | optimaler
Klimakomfort durch 18 Belüftungsöffnungen | größenverstellbar, in
der Höhe justierbarer Headring | Insektengitter | Schirm
höhenverstellbar | FIDLOCK® Magnetverschluss für leichtes Öffnen/
Schließen | waschbares Innenfutter (dreiteilig).

Größen: 54-58 cm, 58-62 cm

200-30185 | weiß/grau

59,95 €



3



3 SHIRT COMOX 3.0

Viel Bewegungsfreiheit | atmungsaktives Funktionsmaterial | lässige Schnittführung | partielle Mesheinsätze | kleine Reißverschluss-Tasche in der Seitennaht

Größen: S-4XL, **Material:** 100 % Polyester

302-11311 | ocker/schwarz
302-11319 | burnt red/schwarz

je 49,95 €

PASSFORM

SLIM REGULAR RELAXED

4 TRIKOT KYBER 2.0

Hohe Bewegungsfreiheit | leger geschnitten | atmungsaktives Funktionsmaterial | Mesh-Einsatz unter den Armen für noch mehr Belüftung | seitliche, kleine Reißverschluss-Tasche | kurzer Front-Reißverschluss

Größen: S-4XL, **Material:** 100 % Polyester

302-11327 | schwarz/ocker
ab 3XL

je 59,95 €
je 64,95 €

PASSFORM

SLIM REGULAR RELAXED

Alle angegebenen Preise sind unverbindliche Preisempfehlungen der ZEG.

4



5



5 SHORTS COMOX 3.0

Atmungsaktives, leichtes 4-Way-Stretch Funktionsmaterial | zwei Eingriffstaschen vorne, eine kleine, seitliche Tasche mit Reißverschluss | reflektierende Elemente Komfortbund weitverstellbar mit Klett | Moderner, verwaschener Allverprint | passend zu Shirt Comox 3.0

Größen: S-4XL, **Material:** 88 % Polyester, 12 % Elasthan

302-10114 | burnt red
302-10128 | ocker
ab 3XL

je 69,95 €

je 74,95 €

PASSFORM

SLIM REGULAR RELAXED



2



3



2 BASELAYER SHIRT SLEEVELESS

Grobmaschiges Techmesh mit antibakterieller Quickdry-Ausrüstung | atmungsaktives und schnelltrocknendes Funktionsmaterial | ergonomische Schnittführung

Größen: S–4XL, **Material:** 100 % Polyester, antibacterial + Quick Dry

305-20000 | weiß
ab 3XL

21,95 €
24,95 €

PASSFORM

SLIM

REGULAR

RELAXED

3 TRÄGERSHORTS BASELAYER

Leicht und extrem atmungsaktiv | Trägerkonstruktion sorgt für hohe Stabilität | das leichte Mesh-Material sorgt für hervorragendes Feuchtigkeitsmanagement | bi-elastisches Sitzpad

Größen: S–3XL, **Material:** 80 % Polyamid, 20 % Elasthan

302-10078 | schwarz
ab 3XL

34,95 €
39,95 €

PASSFORM

SLIM

REGULAR

RELAXED



1



1 HOODIE TORINO

Aus weichem aber robustem Tech-Jersey made in Portugal | atmungsaktives Funktionsmaterial | 2 Kängurutaschen, rechts inkl. Reißverschluss | farbige Logoprints auf Brust und seitlichem Rückenteil
Größen: XS–4XL, **Material:** 91 % Polyester, 9 % Elasthan

303-13116 | khaki

79,95 €

PASSFORM

SLIM

REGULAR

RELAXED



4



5



6



7

4 LIFESTYLE T-SHIRT

Hochwertige Bio-Baumwolle mit einem speziellen Finish für einen angenehmen Tragekomfort | Formbeständigkeit auch nach vielen Waschgängen.

Größen: XS-4XL

Material: Melange: 50 % Baumwolle (Organic), 50 % Polyester

300-05030 | khaki
300-05046 | dunkelblau

23,90 €

5 HOODIE

Lässiger Kapuzenpulli mit großer Kängurutasche vorne | dezentes Ton in Ton Logo auf der Brust | Kapuze mit Kordelzug | kuschelig weich durch gebürstetes Innenmaterial.

Größen: XS-4XL

Material: 70 % Baumwolle (Organic), 30 % Polyester

300-05062 | dunkelblau

79,95 €

Alle angegebenen Preise sind unverbindliche Preisempfehlungen der ZEG.

6 MÜTZE

Weiches und komfortables Strickgewebe für den perfekten Sitz.

Größen: Unisize

Material: 100 % Baumwolle (Organic)

300-05070 | dunkelblau

18,90 €

7 CAP

Die perfekte Kopfbedeckung für deine täglichen Abenteuer | Flexfit mit Snapverschluss.

Größen: Unisize

Material: 100 % Baumwolle

306-13029 | schwarz

15,90 €



2



1



1 WINDBREAKER EDMONTON

Handlich, leichter Windbreaker | atmungsaktives Funktionsmaterial, wasserabweisend | kleines Packmaß | 2 Reißverschluss-Taschen | elastische Bündchen am Ärmel und Bund | reflektierende Prints

Größen: XS-4XL, **Material:** 100 % Polyester

302-14009 | khaki

59,95 €

PASSFORM

SLIM REGULAR RELAXED

2 SOFTSHELL HOSE APEX

Robuste Softshell-Multifunktionshose | atmungsaktives Softshellmaterial | Oberschenkel leicht gepadded für optimalen Wärmeaustausch | partielle Materialverstärkung im Schritt und Beinsaum | Beinsaum weitenregulierbar mit Reißverschluss | reflektierende Elemente | weitverstellbarer Bund mit Front-Reißverschluss | 2 seitliche Eingriffstaschen

Größen: S-4XL, **Material:** 94 % Polyester, 6 % Elasthan
Isolation: 100 % Polyester

302-30450 | schwarz
ab 3XL

99,95 €
104,95 €

PASSFORM

SLIM REGULAR RELAXED

164



3

NEU

3 HERREN CALLIDUM JACKE

Leichte Winterjacke | wind- und wasserabweisendes Funktionsmaterial | nachhaltig recycelten Kunstfaserwattierung. | optimaler Tragekomfort durch gebürstetes Powerstretchmaterial unter den Armen und an den Seiten und Stretchbündchen | zwei seitliche Front Reißverschluss-Taschen und zentrale Reißverschluss Rückentasche | reflektierende Elemente

Größen: S-5XL

Material: Hauptmaterialien: 100 % Polyamid
Einsätze seitlich: 85 % Polyester, 15 % Elasthan
Ärmelbündchen: Lycra: 84 % Polyamid
16 % Elasthan-Isolierung: 100 % Polyester

302-31660 | blau
302-31668 | khaki

144,95 €

Alle angegebenen Preise sind unverbindliche Preisempfehlungen der ZEG.

WOMAN



1 BULLS WOMAN TEAM JERSEY

Ergonomische Schnittführung | atmungsaktives, schnell trocknendes Material | durchgehender Front-Reißverschluss | dreigeteilte Rückentasche | Silikonabschluss am Bund | reflektierende Elemente

Größen: XS-3XL, **Material:** 100 % Polyester

302-11356 | petrol mint

49,95 €

2 SHORTS KIBA

Atmungsaktives 4-Way-Stretch Funktionsmaterial | Komfortbund weitverstellbar mit weichen, super flexiblen Jersey Einsätzen | zwei seitliche Reißverschluss-Taschen auf den Beinen | reflektierende Prints | leichtes Superstretch-Jersey zwischen den Beinen | Lasercut-Holes an den Beininnenseiten für zusätzliche Ventilation

Größen: S - 3XL, **Material:** 85 % Nylon, 15 % Elasthan

301-12016 | schwarz
ab 3XL

49,95 €

54,95 €

PASSFORM

SLIM

REGULAR

RELAXED



2 BULLS KIDS TEAM SHORTS

Atmungsaktives, elastisches und schnelltrocknendes Material | ergonomische Schnittführung | Flachnahtverarbeitung | nahtfreier Beinabschluss | bi-elastischer Sitzeinsatz

Größen: 116-164, **Material:** 90 % Polyamid, 10 % Elasthan

303-30535 | schwarz/blau

34,95 €

3 BULLS KIDS TOKEE TRIKOT

Aus schnell trocknendem, atmungsaktivem Material | ergonomisch geschnitten | durchgehender Reißverschluss | Mesh-Einsätze unter den Armen für verbesserte Luftzirkulation | 2 offene Rückentaschen | reflektierende Elemente

Größen: 128-164, **Material:** 100 % Polyester

303-30540 | blau/weiß

34,95 €

1 BULLS KIDS TEAM TRIKOT

Schnell trocknendes, atmungsaktives Material | ergonomisch geschnitten | durchgehender Reißverschluss | Mesh Einsätze unter den Armen für verbesserte Luftzirkulation | 2 offene Rückentaschen | reflektierende Elemente

Größen: 128-164, **Material:** 100 % Polyester

303-30530 | schwarz/blau

34,95 €



4



4 T-SHIRT MONTANIA

Atmungsaktives Funktionsmaterial | lässige Schnitfführung | partielle Mesh-Einsätze unter den Armen | kleine Reißverschluss-Tasche in Seitennaht

Größen: 128–164, **Material:** 100 % Polyester

303-30312 | blau/pink
303-303164 | blau/rot
303-30308 | schwarz/mint

je 29,95 €

5 2 IN 1 SHORTS MONTANIA

Atmungsaktives 4-way Stretch Material | 2 seitliche Eingriffstaschen | Gürtelschlaufen | herausnehmbare Innenhose mit antibakteriellem Sitzeinsatz | dekorative Prints im Innenbund | reflektierende Elemente

Größen: 128–164, **Material:** 88 % Polyester, 12 % Elasthan

303-30546 | schwarz
303-30549 | blau

je 49,95 €

6 HANDSCHUH MONTANIA

Gelpolsterung in den Handinnenflächen | atmungsaktives Stretch-Funktionsmaterial im Handrücken | reflektierende Elemente | Klettverschluss

Größen: S–L, **Material:** 81 % Nylon, 19 % Elasthan

307-00417 | blau/lime
307-00420 | blau/rot
307-00426 | pink
307-00423 | petrol/mint

je Paar 9,95 €

Alle angegebenen Preise sind unverbindliche Preisempfehlungen der ZEG.



5



6



7

7 JUNIOR COMOX FF HANDSCHUH

Leichter Langfingerhandschuh | Oberhand aus leichtem und atmungsaktivem Material | Polsterung an den entscheidenden Stellen sorgen für guten Grip | Bündchen ohne Klettverschluss | leitfähiges Material im Bereich des Zeigefingers zum Bedienen von Touchscreens

Größen: S–XL, **Material:** 40 % Polyester, 30 % Nylon, 20 % Polyurethan, 10 % Elasthan

307-14306 | schwarz/grau

je Paar 17,95 €



4



4 HELM PENHA

15 Belüftungsöffnungen für bessere Ventilation | In-Mold Technologie | FIDLOCK® Magnetverschluss für einfaches, einhändiges Öffnen und Schließen, bietet maximale Sicherheit | größenverstellbar durch justierbaren Headring | höhenverstellbares, abnehmbares Visier | hautfreundliche, feuchtigkeitsabsorbierende Innenpolster zum Herausnehmen und Waschen

Größen: 54–58 cm, 58–62 cm

200-30214 | emerald green/black
200-30212 | black/berry

je 69,95 €

NEU



2



2 HELM OSHAWA

Robuste In-Mold-Bauweise | optimales Klima durch 18 Belüftungsöffnungen | einfache Einstellung durch justierbaren Headinging und verstellbare Seitenschließe

Größen: 51–55 cm, 55–58 cm, 58–62 cm

200-30159 | metallic blue

200-30136 | lime/grau

200-30175 | burgundy (nur in Größe: 51–55 cm und 55–58 cm)

200-30208 | olive metallic

je 49,95 €

3 HELM KATOA

In-Mold Technologie, sehr gute Belüftung durch 16 Belüftungsöffnungen | Insektenschutz im vorderen Bereich | einfache Anbringung des Visiers durch einklicken | voll umschließender Headinging sorgt für einen optimalen Sitz | Pferdeschwanzkompatibel | gepolsterter FIDLOCK® Magnetverschluss | reflektierende Seitenbänder | LED Backlight (optional)

Größen: 52–57 cm, 56–61 cm

200-60418 | emerald green

200-60421 | pro blue

200-60423 | swamp green

200-60425 | black/grey

74,95 €

Alle angegebenen Preise sind unverbindliche Preisempfehlungen der ZEG.



3



1



1 HELM MONCTON

Sportiver, leichter Allroundhelm | robuste In-Mold Bauweise | 20 Belüftungsöffnungen | einfache Einstellung durch justierbaren Headinging und verstellbare Seitenschließe | einhändig zu bedienender FIDLOCK® Magnetverschluss | abnehmbares Visier

Größen: 54–58 cm, 58–62 cm

200-30198 | black/emerald

200-30200 | dunkelblau/orange

je 39,95 €



1



1 HELM WHISTLER CG

Leichter All Mountain/Enduro Helm mit einer 2-Schalen Konstruktion für optimale individuelle Passform | überdimensionale Belüftungsöffnungen für maximalen Luftdurchlass und optimale Kühlung | FIDLOCK® Magnetverschluss für leichtes Öffnen und Schließen, sogar mit Handschuhen | hautfreundliches und schweißabsorbierendes Polster, herausnehmbar und waschbar | der Kinnbügel ist abnehmbar und lässt sich bei langen Anstiegen entfernen | das Visier lässt sich in der Höhe verstellen und ist abnehmbar | einfache Einstellung durch justierbaren Headring und verstellbare Seitenschließe

Größen: 52-56 cm, 54-60 cm (nicht in schwarz/rot und sagegreen)

200-60512 | sagegreen

200-60514 | schwarz/rot

200-60516 | schwarz/blau

200-60508 | schwarz grau glossy

200-60504 | schwarz/lime

200-60408 | metallic rot/ grau

200-60410 | emerald green

200-60412 | schwarz/ weiß matt

je 69,95 €



2



3



4



2 MTB HELM CAYLEY

Robuste In-Mold Technologie | 11 große Belüftungsöffnungen | einfache Einstellung durch justierbaren Headring und verstellbare Seitenschließe | einhändig zu bedienender FIDLOCK® Magnetverschluss | zusätzlicher Schutz im Bereich des Hinterkopfes durch tiefgezogene Heckpartie | abnehmbares Visier

Größen: 51–56 cm, 54–58 cm, 58–61 cm

200-30202 | grey/black
200-30205 | lake blue/black

je 49,95 €

3 HELM COPPERHEAD 2.0

In-Mold-Technologie mit Top- und Downshell | verbesserter Schutz durch tiefgezogene Hinterkopfpartie | optimaler Klimakomfort durch 18 Belüftungsöffnungen | größenverstellbarer, in der Höhe justierbarer Headring | Insektengitter | Schirm höhenverstellbar | Komfortschließe | waschbares Innenfutter (dreiteilig)

Größen: 54–58 cm, 58–62 cm

200-30106 | schwarz
200-30189 | berry/black
200-30188 | emerald green

je 59,95 €

4 HELM COPPERHEAD RS

In-Mold-Technologie mit Top- und Downshell | verbesserter Schutz durch tiefgezogene Hinterkopfpartie | optimaler Klimakomfort durch 18 Belüftungsöffnungen | größenverstellbar, in der Höhe justierbarer Headring | Insektengitter | Schirm höhenverstellbar | FIDLOCK® Magnetverschluss für leichtes Öffnen/Schließen | waschbares Innenfutter (dreiteilig)

Größen: 54–58 cm, 58–62 cm

200-30155 | pearl white
200-30179 | sagegreen
200-30181 | burgundy
200-30183 | skydive
200-30177 | schwarz/gold
200-30192 | grau
200-30194 | lake blue/opal blue

je 64,95 €



1



1 BULLS TOKEE HELM

12 Belüftungsöffnungen sorgen für optimales Klima | In-Mold Technologie | Klickverschluss für einfaches Handling | Optimale und schnelle Anpassung des Helmes durch den am Hinterkopf verstellbaren Headingring | integriertes Insektenschutznetz im vorderen Bereich | optimaler Schutz durch tieferen Schläfen- und Nackenschutz | Mehr Sicherheit im Straßenverkehr durch integriertes LED-Rücklicht und großflächigen Reflektor

Größen: 51-55 cm

200-30211 | petrol/mint

200-60136 | schwarz

200-60137 | mint

200-60138 | lime

172

je 34,95 €

2 HELM COMMANDER

ABS-Hartschalenkonstruktion | flexibler Headingring zur Größenanpassung | 2 Schalengrößen | 14 Ventilationsöffnungen für optimalen Tragekomfort

Größen: 53-59 cm, 58-61 cm

200-60316 | black/ocker



2

29,95 €

NEU



3



4



3 HELM COMOX FF 2.0 YOUTH

Große Belüftungsöffnungen für maximalen Luftdurchlass und optimale Kühlung | FIDLOCK® Magnetverschluss für leichtes Öffnen und Schließen | hautfreundliches und schweißabsorbierendes Polster, herausnehmbar und waschbar | einfach abnehmbare Kinnbügel | einfache Einstellung durch justierbaren Heading und verstellbare Seitenschließe

Größen: 50–54 cm

200-60198 | schwarz/rot
200-60199 | schwarz/lime
200-60420 | schwarz/weiß matt

je 59,95 €

Alle angegebenen Preise sind unverbindliche Preisempfehlungen der ZEG.

4 BULLS HELM JUVENO

Ultraleichter Helm | In-Mold-Technologie | optimaler Klimakomfort durch 12 Belüftungsöffnungen | optimale und schnelle Anpassung durch den am Hinterkopf verstellbaren Headingring | Komfort Schließe

Größen: 48–53 cm, 51–56 cm

200-30196 | olive/metallic
200-60416 | mushroom
200-60414 | grün/blau

je 44,95 €



1 WINTERHANDSCHUH CALIDUM

Winddichte, wasserdichte und atmungsaktive Hipora® Membran | schnell trocknendes Thinsulate® Innenmaterial | Innenhand mit partieller Polsterung dämpft und absorbiert Vibrationen | Touchscreen-Zeigefinger und -Daumen zur Bedienung von Smartphones | reflektierende Elemente sorgen für eine erhöhte Sichtbarkeit

Größen: XS-XXL

Material: 50 % Polyurethane, 10 % Nylon, 15 % Elasthan, 25 % Polyester

307-15011 | schwarz

34,95 €

174



2 LANGFINGERHANDSCHUH COMOX 2.0

Druckreduzierung durch spezielle Gelschaum-Polsterung | luftdurchlässige Netzrücken | sicherer Grip durch Silikondruck auf der Handinnenfläche | Frottee-Daumen | Touchscreen-fähiges Material am Daumen und Zeigefinger | Gute Passform durch Bund mit Klettverschluss

Größen: XS-XXL, **Material:** 20 % Nylon, 15 % Elasthan, 15 % Polyester,

50 % Polyurethan

307-14106 | schwarz

je Paar 19,95 €



3 HANDSCHUH NIGHT HAWK

Robuster sportlicher Kurzfingerhandschuh mit Klettverschluss | sublimesiertes Lycra Obermaterial mit partiellen Netzeinsätzen | reflektierende Elemente | vibrationsdämpfende Gel-Polsterung | Ausziehschlaufen an den Fingern | Frottee-Daumen

Größen: XS-XXL, **Material:** 20 % Nylon, 15 % Elasthan, 15 % Polyester, 50 % Polyurethane

307-14225 | schwarz
307-14231 | schwarz/gelb
307-14237 | schwarz/rot
307-14100 | schwarz/blau

je Paar 19,95 €

4 LANGFINGERHANDSCHUH SONIC

Leichtes und atmungsaktives Material | Polsterung für guten Grip | Bündchen ohne Klettverschluss | leitfähiges Material im Bereich des Zeigefingers zum Bedienen von Touchscreens | sicherer Grip durch Silikondruck auf der Handinnenfläche

Größen: XS-XXL, **Material:** 20 % Nylon, 15 % Elasthan, 15 % Polyester, 50 % Polyurethan

307-14285 | SONIC schwarz

je Paar 24,95 €

Alle angegebenen Preise sind unverbindliche Preisempfehlungen der ZEG.



5 BULLS HANDSCHUH ALPINE HAWK

Strapazierfähige Innenhand aus feinem Kunstleder | atmungaktives elastisches, luftdurchlässiges Funktionsmaterial auf der Oberhand | ergonomisch geformte vibrationsdämpfende Gel-Polsterung | Klettverschluss | Quick-Pull Ausziehhilfe | Frottee-Daumen | reflektierende Elemente

Größen: XS-XXL, **Material:** 40 % Nylon, 40 % Polyurethan, 10 % Polyester, 10 % Elasthan

307-14130 | khaki
307-14136 | grau
307-14142 | petrol mint
307-14124 | schwarz

je Paar 22,95 €

6 HANDSCHUH ENDURO

Strapazierfähige Innenhand aus AX SUEDE Material für optimalen Grip am Lenker | EVA-Schaum Protektor-Einsatz auf der Handrückseite und den Fingern | Touchscreen-fähiges Material am Daumen und Zeigefinger | schweißabsorbierendes Material am Daumen | Klettverschluss | umlaufende Fingerspitzen

Größen: XS-XXL, **Material:** 80 % Polyester, 20 % PU (Polyurethan), **Handrücken:** 90 % Polyester, 10 % Elasthan, EVA Polsterung

307-14320 | khaki
307-14326 | schwarz

je Paar 29,95 €



1 TEAM ARMLINGE

Armwärmer aus wärmendem, angefleectem Material | vorgeformte Passform | beidseitig rutschfeste Silikonbündchen

Größen: S-XXL, **Material:** 84 % Polyamid, 16 % Elasthan

300-05910 | black

Paar 29,95 €

PASSFORM

SLIM REGULAR RELAXED

2 TEAM BEINLINGE

Beinlinge aus wärmendem, angefleectem Material | vorgeformte Passform | beidseitig rutschfeste Silikonbündchen | seitlicher Bein-Reißverschluss

Größen: S-XL, **Material:** 84 % Polyamid, 16 % Elasthan

300-05915 | black

Paar 39,95 €

PASSFORM

SLIM REGULAR RELAXED

3 MULTIFUNKTIONSTUCH

Bietet idealen Wind- und Kälteschutz | ist elastisch und atmungsaktiv | kann als Balaclava, Mütze oder Schal multifunktionell eingesetzt werden

Größen: Unisize, **Material:** 100 % Polyester

306-00044 | black/lime

306-00045 | black

je 9,95 €

176



4 LONGSOCKS CLASSIC

Schlichte, klassische Longsocks | schnelltrocknende, atmungsaktive Funktionsfaser | geformte Zehenpartie mit Antifrikations-Naht

Größen: 39-42, 43-45, 46-48, **Material:** 100 % Polyamid

308-14090 | black

Paar 7,95 €

PASSFORM

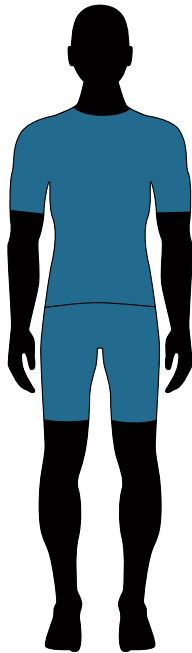

SLIM FIT

sportlich-enganliegende
Passform

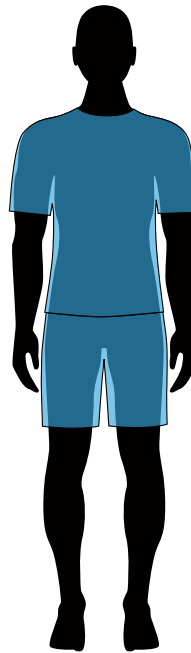

REGULAR FIT

klassische Passform,
ideal für alle Körpertypen

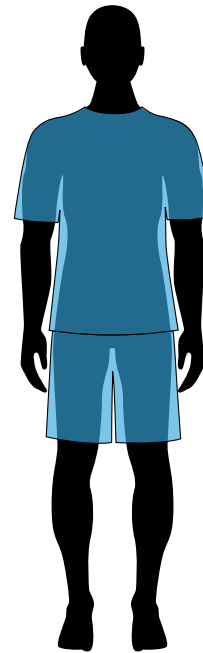

RELAXED FIT

lockere, etwas weitere
Passform



Men	XS (46)	S (48)	M (50)	L (52)	XL (54)	XXL (56)	BAUCHGRÖSSE 3XL (58)	BAUCHGRÖSSE 4XL (60)	BAUCHGRÖSSE 5XL (62)	BAUCHGRÖSSE 6XL (64)
Körpergröße ab 180cm										
Brustumfang	90-93	94-97	98-101	102-105	106-109	110-114	115-118	119-122	123-126	127-130
Tailenumfang	76-80	81-85	86-90	91-95	96-100	101-106	107-113	114-122	123-127	128-133
Hüftumfang	94-96	97-99	100-102	103-105	106-108	109-111	112-115	116-119	120-123	124-127
Armlänge	63,5	64	64,5	65	66,5	67	67,5	68	68	68
Innere Beinlänge	78-79	79-80	80-81	81-82	82-83	83-84	84-85	84-85	84-85	84-85



Woman	XS (34)	S (36)	M (38)	L (40)	XL (42)	XXL (44)	3XL (46)	4XL (48-50)	5XL (52-54)
Körperhöhe ab 168cm									
Brustumfang	81-84	85-88	89-92	93-95	96-99	100-104	105-110	111-117	118-130
Tailenumfang	64-67	68-72	73-76	75-79	80-84	85-90	91-96	97-107	108-120
Hüftumfang	89-93	94-97	98-101	102-105	106-109	110-114	115-120	121-126	127-132
Armlänge	60	61	62	63	63	63	63	63	63
Innere Beinlänge	78-79	79-80	80-81	80-81	81	81	81	81	81



Junior	116	128	140	152	164
Brustumfang	57-61	62-66	67-72	73-78	79-83
Tailenumfang	52-55	56-58	59-62	63-66	67-71
Hüftumfang	62-66	67-71	72-76	77-82	83-87
Armlänge	44	74	50	53	58
Innere Beinlänge	53	59	66	72	78



Handschuhe	XS	S	M	L	XL	XXL
Größe	7	7,5	8	8,5	9	9,5
Umfang	19 cm	20 cm	21 cm	22 cm	24 cm	25 cm

PARTS





1 FAHRRADCOMPUTER SONIC 105

Der BULLS SONIC Computer 105 ist das Basis-Modell und ist ideal für Gelegenheitsradler und Pendler. Er zeichnet sich vor allem durch die intelligente Logik seines Displays aus – das genau die Werte anzeigt, auf die es wirklich ankommt.

Basismodell, kabelgebunden, 7 Funktionen, vierzeiliges Display

050-24730 | schwarz

19,99 €

2 FAHRRADCOMPUTER SONIC 205

Der BULLS SONIC Computer 205 ist die drahtlose Variante des Basis-Modells der Sonic-Serie. Der drahtlose Fahrradcomputer wurde speziell für Pendler oder Gelegenheitsradler konzipiert und zeichnet besonders durch sein intelligentes Display aus.

Pro-Modell, kabellos, 7 Funktionen, vierzeiliges Display

050-24731 | schwarz

24,95 €

Alle angegebenen Preise sind unverbindliche Preisempfehlungen der ZEG.



3 FAHRRADCOMPUTER SONIC 213

Der BULLS SONIC Computer 213 ist der ideale Begleiter für Pendler, Gelegenheitsradler und Tourenfahrer. Der kabellose Fahrradcomputer mit Beleuchtung zeichnet sich durch seine lange Batterielaufzeit, sein robustes Gehäuse und sein intuitiv bedienbares Display aus, das sich individuell personalisieren lässt.

Top-Modell, kabellos, 11 Funktionen, vierzeiliges Display

050-24732 | schwarz

29,95 €



Alle Halter
ca. 42 g



1

1 FLASCHENHALTER FIBERGLASS

Der Flaschenhalter, der sich an den Flaschendurchmesser anpasst. Lackierte Glasfaserverarbeitung. Regulierbares Gummi aus Elastomer, hält die Trinkflasche auch beim Downhill und bei holprigem Gelände fest. Großzügiger Einstellbereich für alle Arten von Rahmen. Absorbiert die Vibrationen.

050-28679 | schwarz

7,99 €



2

2 SIDELOADER

Perfekter Flaschenhalt für kleine Fully- oder E-Bike Rahmen. Die Flasche wird sicher von einer Seite eingelegt und entnommen. Der Flaschenhalter lässt sich drehen, daher für Links- und Rechtshänder geeignet.

051-28685 | schwarz
180

7,99 €



3

3 FLASCHENHALTER CARBON-LOOK/ FIBERGLAS

Flaschenhalter Alu-Carbon-Look; formschöner Flaschenhalter mit äußerst geringem Gewicht. Hält die Trinkflasche auch beim Downhill und bei holprigem Gelände fest. Gewicht: ca. 42 g

050-28692 | carbon-look

19,99 €



4

4 FLASCHENHALTER CANNIBALE

Ein BULLS „Side“-Trinkflaschenhalter made by Elite, der das Einsetzen der Trinkflasche sowohl von den Seiten als auch von vorne ermöglicht, wodurch mehr Bequemlichkeit und Einfachheit im Gebrauch geboten wird. Geeignet für alle Rahmen, vor allem Looping, wenn Schwierigkeiten beim Einsetzen/Entnehmen der Trinkflasche bestehen.

050-28525 | schwarz

14,99 €



5



5 GRIFFE MTB MIT KLEMMRING

MTB Griff, Kunststoff schwarz mit BULLS Gripprägung. Länge: 130 mm, mit schwarz anodisiertem Klemmring mit Laser BULLS-Logo.

051-30381 | schwarz

je Paar 24,95 €



6 GRIFFE MTB

Sehr angenehmes und griffiges Design, stoßmindernde Wirkung durch Gummimischung. Länge: 125 mm, ohne Klemmring.

051-30382 | schwarz

je Paar 7,99 €

6



7 GRIFFE WINGFLEX MIT KLEMMRING

Ergonomischer Griff aus Kunststoff, Kraton-schicht, Länge: 133 mm mit anodisiertem Klemmring mit BULLS Laser-Logo.

051-30410 | schwarz

je Paar 19,99 €

7



8 BULLS BAR ENDS JD-867

Aluminium Bar Ends mit Kratonbeschichtung. Länge: 85 mm

061-72682 | grau

je Paar 22,95 €



8



1

ATHLETIC 



2

MODERATE 



3

11 bar / 160 PSI
Presta, Schrader und
Dunlop-Ventile

1 SATTEL RACE/COMFORT SX1

Ergonomische Aussparung im Mittelteil der Sattelschale vermindert den Druck, Cr-Mo-Untergestell mit Skala. Größe: 280 x 135 mm, Gewicht: 258 g

061-30800 | schwarz

39,95 €

2 SATTEL TREKKING CX1

Mit EVA-Schaum-Inlay, ergonomische Aussparung im Mittelteil der Satteltasche vermindert den Druck. Cr-Mo-Untergestell mit Skala. Größe: 276 x 155 mm, Gewicht: 312 g

061-30801 | schwarz

32,95 €

3 CALIBER NX 48

Die BULLS Caliber NX 48 Standpumpe verfügt über einen 3 Zoll Manometer mit Doppelskala. Aluminium-Pumprohre mit Stahlfuß. Inklusive ist GCT-PP Super econo Clever-Twin-Valve für Presta, Schrader und Dunlop-Ventile. Hat einen ergonomischen 2-Tone Soft-Touch-Griff.

051-22208 | silber

29,95 €

4 CALIBER 6

Hochwertige 2-Wege Aluminium-Mini-Pumpe mit T-Griff und In-Line-Manometer, doppelseitigem Ventilaufsatz für Presta- und Schrader-Ventile.

050-22802 | silber

17,99 €

182

7 bar / 100 PSI
Schrader- (Auto-)/Sclaverand
(Presta-)-Ventil

4



5

30 bar / 450 PSI
Schrader- (Auto-)/Sclaverand
(Presta-)-Ventil

5 CALIBER SHOCK PUMP M

Umschaltbare Minipumpe auf High Pressure/Highvolume Doppelfunktion zum Pannenschutz von Federgabel und Reifen Aluminium-Pumpe für Presta. Druck: 450 PSI

050-22155 | schwarz

34,95 €



7



6

6 SATTELTASCHE

Satteltasche für Radwerkzeug, Innentasche mit Netzfach und Schlüsselhaken, Klettbefestigung, Rücklichthalterung, spritzwasserabweisendes Material, regendichter Reißverschluss, reflektierende Elemente. Material: 100 % Polyester 600D, Volumen: 0,5 L, Gewicht: 80 g, Maße: 15 x 7 x 8 cm

080-42463 | S | schwarz

ab 14,95 €

Varianten:

080-42464 | S | schwarz/limette 14,95 €

080-42476 | S | schwarz/gold 14,95 €

080-42465 | M | schwarz 18,95 €

080-42475 | M | schwarz/gold 18,95 €

Mit Adapter:

080-42467 | M | schwarz 18,95 €

080-42468 | M | schwarz/limette 18,95 €

080-42474 | M | schwarz/gold 18,95 €

080-42469 | L | schwarz 21,95 €

080-42473 | L | schwarz/gold 21,95 €

Alle angegebenen Preise sind unverbindliche Preisempfehlungen der ZEG.

7 BACKPACK

Ergonomisch belüftete Rückenpolsterung, verstellbarer Brust- und Hüft-Gurt, 2 Fächer mit je 16 Liter Stauraum, Fächer mit Organizer Funktion, im Hauptfach lässt sich ein Ersatzakku (bis max. 49cm) verstauen, Transportfach für den Helm, optional für Trinkblase geeignet.

Größen: Unisize

Volumen: 16 Liter

Material: Nylon Ripstop

080-40611 | schwarz

74,95 €

8 HIPBACK

Hüfttasche mit viel Stauraum, angenehmer Tragekomfort durch ergonomisch vorgeformter Polsterung, Frontfach mit Fächeraufteilung für Luftpumpe, Smartphone und Co.

Größen: Unisize

Volumen: 3 Liter

Material: Nylon Ripstop

080-40612 | schwarz

44,95 €

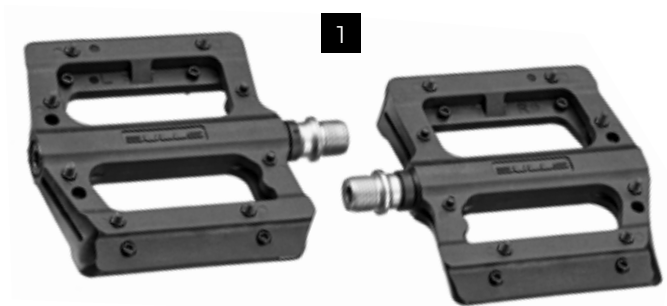

1 PLATTFORMPEDAL KUNSTSTOFF

Das super starke Nylon Reinforced Composite Material bietet gleichzeitig ein geringes Gewicht bei hoher Widerstandsfähigkeit. Die Oversized 12 mm Chrome Moly Achse bietet ebenfalls in Kombination mit den Dual Sealed Bearings und DU Bushings hohe Stabilität und Langlebigkeit. Auf jeder Seite befinden sich 6 austauschbare Pins sowie 2 gespritzte Pins für eine extra Portion Grip, Größe: 100 x 95 x 17 mm, Gewicht: 350 g

060-31812 | black
184

UVP 34,95 € *
je Paar 29,95€

2 LENKER HIGH RISER BAR

Der Lenker garantiert eine verbesserte Fahrkontrolle und verfügt über eine Längenskala, so dass er individuell angepasst werden kann. Material: Aluminium, 6061-T6, Biegung nach hinten: 9°, Neigung nach oben: 6°, Steigung: 38 mm, Breite: 680 mm

061-72500

34,95 €

* ehemalige unverbindliche Preisempfehlung der ZEG



3



3 MINIGLOCKE

Super leichte, unüberhörbare Mini-Glocke aus Aluminium.

050-20791 | 22,2 mm, schwarz

3,99 €

4



4 MINIGLOCKE

Kleine Aluminium-Glocke mit Schnellbefestigung (Gummiband).

050-20806

6,99 €



1



2

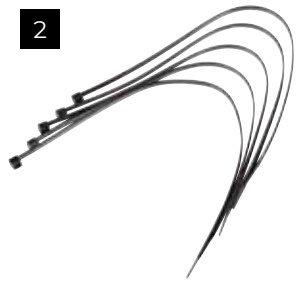

made in Germany



3

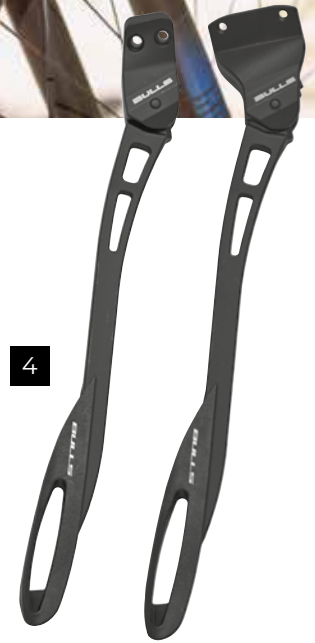

4

1 KETTENSTREBENSCHUTZ

Durch Verwendung von besonders robusten Neopren wird verhindert, dass beim Durchschlagen der Kette der Rahmen Schaden nimmt. Länge: 325 mm

050-30509

9,99 €

3 RADSCHÜTZER BLADES SET

Das Set beinhaltet Steckradschützer für vorne und hinten, Befestigung: gesteckt (vorne) und geklemmt (hinten), rückwärtiger Radschützer per Gelenk anpassbar. Material: hochwertiger 2K-Kunststoff.

060-76000 | Set 26 Zoll / 27,5 Zoll

060-76026 | Set 29 Zoll

Set 24,95 €

Set 29,95 €

2 WILDCARD

Unauffällig und leicht, mit nur 28 g ist die Wildcard perfekt für den Cross-Country-, Enduro- oder Downhill-Einsatz geeignet. Als 2-in-1-Produkt kann dieses Schutzblech sowohl vorne als auch hinten montiert werden und schützt rundum. Sehr guter Halt, elegantes Design, perfekt an jedes Rad anpassbar.

060-76143 | für 26 Zoll-29 Zoll

186

9,99 €

4 HINTERRAD-STÜTZE TRAVEL 18 ZOOM

Hinterradstütze, Schwenkbewegung über Druckfeder, Endlagendämpfung der Strebe, Dauertest Klappmechanismus, längenverstellbar in 7,5 mm-Abständen, Aluminium-Druckguss, Strebenlänge L1 26-28 Zoll einstellbar, Gewicht 260 g, inkl. Befestigungsschraube M5/M6.

050-23184 | 18 mm Lochabstand

050-23185 | 40 mm Lochabstand

17,99 €

19,99 €



auch für E-Bikes



5

5 TELESKOPSTÜTZE SOLID

Bis 50 kg belastbar, längenverstellbar von 26–29 Zoll mittels rückseitiger Schraube, Lochabstand 18 mm, Schwenkbewegung über Druckfeder, sicherer Stand auch für E-Bikes. Material: Aluminium

050-23182 | 18 mm Lochabstand

050-23183 | 40 mm Lochabstand

je 24,95 €

NEU mit Standfuß in anthrazit

050-23186 | 18 mm Lochabstand, Stützfuß anthrazit

050-23187 | 40 mm Lochabstand, Stützfuß anthrazit

je 24,95 €

Alle angegebenen Preise sind unverbindliche Preisempfehlungen der ZEG.

6



7

6 BULLS WERKZEUG 8 FUNKTIONEN

Miniwerkzeugset mit 8 Funktionen: Inbusschlüssel 2/ 3/ 4/ 5/ 6/ 8 mm, Schraubendreher SL5, Kreuzschlitz-Schraubendreher 2. Gewicht: 144 g

091-37350 | blau

14,99 €

7 BULLS WERKZEUG 18 FUNKTIONEN

Miniwerkzeug mit 18 Funktionen: Inbusschlüssel 2/ 2.5/ 3/ 4/ 5/ 6/ 8; Kreuzschlitz-Schraubendreher, Schraubendreher, Torx-Schraubendreher 25, 5 Speichenschlüssel, 2 Maulschlüssel, Kettennietendrucker. Gewicht: 175 g

091-37351 | blau

24,95 €

GEOMETRIES

Zoll in cm inch to cm

26 Zoll	27,5 Zoll	27,5+ Zoll	28 Zoll	29 Zoll
66,04 cm	69,85 cm	71,4 cm	71,12 cm	73,66 cm

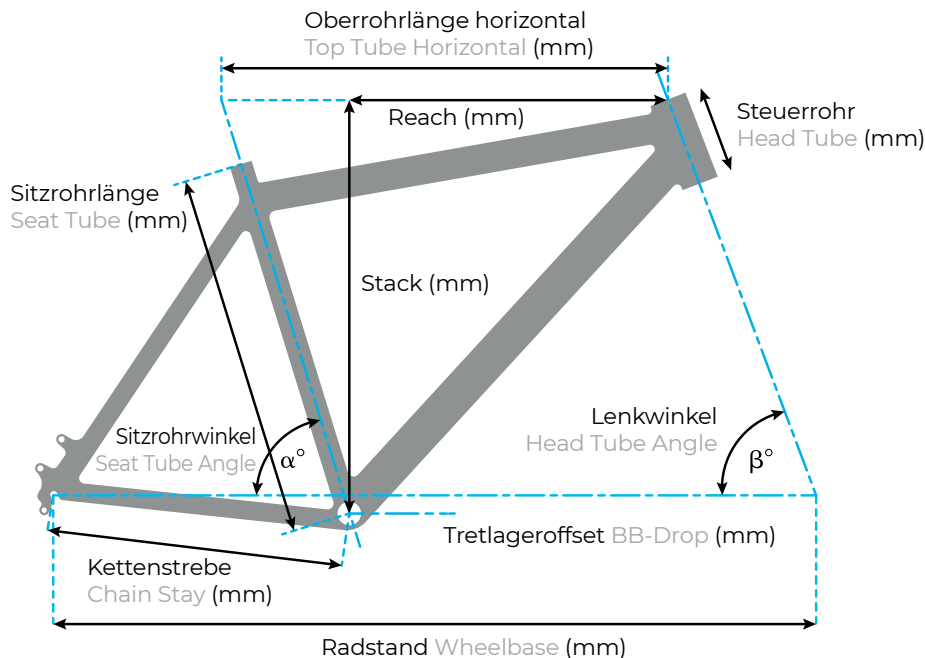

**Wild Edge
Wild Edge Team**

Rahmengröße	M	L	XL
Sitzrohrlänge	440	480	540
Oberrohr	612	630	653
Steuerrohr	100	110	140
Radstand	1139	1158	1184,5
Kettenstrebe	432	432	432
Sitzwinkel	74	74	74
Lenkwinkel	68	68	68
Tretlageroffset	40	40	40
Stack	585	595	623
Reach	444	459	474

Wild Edge Trail

Rahmengröße	M	L	XL
Sitzrohrlänge	440	480	540
Oberrohr	614	631	655
Steuerrohr	100	110	140
Radstand	1145	1164	1191t
Kettenstrebe	432	432	432
Sitzwinkel	73,3	73,3	73,3
Lenkwinkel	67,3	67,3	67,3
Tretlageroffset	34,5	34,5	34,5
Stack	591	600	628
Reach	437	452	466

Black Adder Trail

Rahmengröße	S	M	L	XL
Sitzrohrlänge	410	440	480	540
Oberrohr	601	616	635	655
Steuerrohr	95	100	110	140
Radstand	1111	1129	1149	1173
Kettenstrebe	430	430	430	430
Sitzwinkel	73,3	73,3	73,3	73,3
Lenkwinkel	68,3	68,3	68,3	68,3
Tretlageroffset	60	55	55	50
Stack	616	616	625	648
Reach	416	431	448	461

**Black Adder RS
Black Adder Team**

Rahmengröße	S	M	L	XL
Sitzrohrlänge	410	440	480	540
Oberrohr	599	614	633	653
Steuerrohr	95	100	110	140
Radstand	1106	1123	1143	1168
Kettenstrebe	430	430	430	430
Sitzwinkel	74	74	74	74
Lenkwinkel	69	69	69	69
Tretlageroffset	65	60	60	55
Stack	611	610	620	643
Reach	424	439	455	469

**Bushmaster S
Bushmaster RS**

Rahmengröße	S	M	L	XL
Sitzrohrlänge	410	440	480	540
Oberrohr	599	614	633	653
Steuerrohr	95	100	110	140
Radstand	1113	1131	1151	1175
Kettenstrebe	430	430	430	430
Sitzwinkel	74	74	74	74
Lenkwinkel	69	69	69	69
Tretlageroffset	65	60	60	55
Stack	611	610	620	643
Reach	424	439	455	469

**Copperhead 1 29
Copperhead 2 29
Copperhead 3 29** **Copperhead 3 S 29
Copperhead 3 RS 29**

Rahmengröße	S	M	L	XL	XXL
Sitzrohrlänge	400	440	490	530	600
Oberrohr	595	615	635	655	675
Steuerrohr	100	100	110	135	180
Radstand	1107	1130	1151	1173	1193
Kettenstrebe	435	435	435	435	435
Sitzwinkel	74	74	74	74	74
Lenkwinkel	69	69	69	69	69
Tretlageroffset	65	60	60	60	60
Stack	613	608	617	640	682
Reach	419	441	458	471	479

Copperhead 1 27,5
Copperhead 2 27,5

Copperhead 3 27,5

Rahmengröße	S	M	L	XL
Sitzrohrlänge	400	440	490	530
Oberrohr	595	615	635	655
Steuerrohr	100	110	135	180
Radstand	1107	1130	1151	1173
Kettenstrebe	425	425	425	425
Sitzwinkel	74	74	74	74
Lenkwinkel	68,5	68,5	68,5	68,5
Tretlageroffset	45	40	40	40
Stack	579	583	606	648
Reach	429	448	461	469

Wildtail 1 27,5
Wildtail 2 27,5
Sharptail 1 27,5

Sharptail 2 27,5
Sharptail 3 27,5

Rahmengröße	S	M	L	XL
Sitzrohrlänge	410	460	510	560
Oberrohr	575	595	615	635
Steuerrohr	100	120	145	175
Radstand	1085	1109	1130	1155
Kettenstrebe	440	440	440	440
Sitzwinkel	73	73	73	73
Lenkwinkel	69	69	69	69
Tretlageroffset	45	40	40	35
Stack	571	585	608	631
Reach	400	416	429	442

Pulsar 2 26

Rahmengröße	XS	S	M	L
Sitzrohrlänge	370	410	460	510
Oberrohr	545	560	575	590
Steuerrohr	130	130	140	155
Radstand	1035	1050	1068	1084
Kettenstrebe	430	430	430	430
Sitzwinkel	73	73	73	73
Lenkwinkel	70	70	70	70
Tretlageroffset	40	40	35	35
Stack	587	587	592	606
Reach	365	380	394	405

Sharptail 3 29

Rahmengröße	S	M	L	XL	XXL
Sitzrohrlänge	410	460	510	560	600
Oberrohr	585	605	625	645	655
Steuerrohr	100	100	120	145	190
Radstand	1107	1118	1132	1149	1160
Kettenstrebe	455	455	460	460	460
Sitzwinkel	73,5	73	72,5	72	72
Lenkwinkel	69,5	70	70,5	70,5	70,5
Tretlageroffset	65	60	60	55	55
Stack	611	608	629	648	690
Reach	404	419	427	434	431

Wildtail 1 26

Rahmengröße	XS	S	M	L	XL
Sitzrohrlänge	370	410	460	510	560
Oberrohr	555	570	585	600	615
Steuerrohr	130	130	140	155	185
Radstand	1056	1071	1089	1105	1122
Kettenstrebe	430	430	430	430	430
Sitzwinkel	73	73	73	73	73
Lenkwinkel	69	69	69	69	69
Tretlageroffset	40	40	35	35	35
Stack	583	583	587	601	629
Reach	377	392	405	416	423

Pulsar 1 26

Rahmengröße	XS	S	M	L	XL
Sitzrohrlänge	370	410	460	510	560
Oberrohr	545	560	575	590	605
Steuerrohr	130	130	140	155	185
Radstand	1035	1050	1068	1084	1100
Kettenstrebe	430	430	430	430	430
Sitzwinkel	73	73	73	73	73
Lenkwinkel	70	70	70	70	70
Tretlageroffset	40	40	35	35	35
Stack	587	587	592	606	634
Reach	365	380	394	405	411

Wildtail 1 29
Wildtail 2 29

Sharptail 1 29
Sharptail 2 29

Rahmengröße	S	M	L	XL
Sitzrohrlänge	410	460	510	560
Oberrohr	585	605	625	645
Steuerrohr	100	100	120	145
Radstand	1107	1118	1132	1149
Kettenstrebe	455	455	460	460
Sitzwinkel	73,5	73	72,5	72
Lenkwinkel	69,5	70	70,5	70,5
Tretlageroffset	65	60	60	55
Stack	611	608	629	648
Reach	404	419	427	434

Pulsar 1 27,5
Pulsar 2 27,5

Rahmengröße	S	M	L	XL
Sitzrohrlänge	410	460	510	560
Oberrohr	565	585	605	625
Steuerrohr	100	120	145	175
Radstand	1065	1088	1109	1133
Kettenstrebe	440	440	440	440
Sitzwinkel	73	73	73	73
Lenkwinkel	70	70	70	70
Tretlageroffset	45	40	40	35
Stack	576	589	613	636
Reach	389	405	418	431

Duro

Rahmengröße	M	L	XL
Sitzrohrlänge	400	430	450
Oberrohr	630	650	670
Steuerrohr	100	115	130
Radstand	1189	1212	1236
Kettenstrebe	420	420	420
Sitzwinkel	76	76	76
Lenkwinkel	66	66	66
Tretlageroffset	60	60	55
Stack	628	642	651
Reach	473	490	508

Wild Ronin
Wild Ronin RS **Wild Ronin Team**

Rahmengröße	S	M	L	XL
Sitzrohrlänge	410	440	480	510
Oberrohr	582	603	625	647
Steuerrohr	110	110	120	130
Radstand	1173	1193	1217	1241
Kettenstrebe	436	436	436	436
Sitzwinkel	76	76	76	76
Lenkwinkel	66,5	66,5	66,5	66,5
Tretlageroffset	30	30	30	30
Stack	612	612	621	631
Reach	430	450	470	490

Copperhead FSX 1
Copperhead FSX 2

Rahmengröße	S	M	L	XL
Sitzrohrlänge	410	440	480	510
Oberrohr	582	603	625	647
Steuerrohr	110	110	120	130
Radstand	1173	1193	1218	1241
Kettenstrebe	436	436	436	436
Sitzwinkel	76	76	76	76
Lenkwinkel	66,5	66,5	66,5	66,5
Tretlageroffset	30	30	30	30
Stack	612	612	621	631
Reach	429	450	470	490

Wild Creed RS
Wild Creed Team

Rahmengröße	M	L	XL
Sitzrohrlänge	440	470	500
Oberrohr	610	632	654
Steuerrohr	105	115	125
Radstand	1203	1228	1252
Kettenstrebe	436	436	436
Sitzwinkel	75,5	75,5	75,5
Lenkwinkel	65,5	65,5	65,5
Tretlageroffset	25	25	25
Stack	618	627	636
Reach	450	470	490

Aminga 1 29
Aminga 2 29 **Aminga 3 29**

Rahmengröße	XS	S	M	L
Sitzrohrlänge	370	400	440	490
Oberrohr	560	585	605	610
Steuerrohr	90	100	100	100
Radstand	1071	1099	1119	1124
Kettenstrebe	435	435	435	435
Sitzwinkel	74	74	74	74
Lenkwinkel	69	69	69	69
Tretlageroffset	65	60	60	60
Stack	606	610	610	610
Reach	386	410	430	435

Aminga 1 27,5
Aminga 2 27,5 **Aminga 3 27,5**

Rahmengröße	XS	S	M	L
Sitzrohrlänge	370	400	440	490
Oberrohr	560	585	605	610
Steuerrohr	90	100	115	135
Radstand	1066	1094	1115	1122
Kettenstrebe	425	425	425	425
Sitzwinkel	74	74	74	74
Lenkwinkel	69	69	69	69
Tretlageroffset	45	40	40	40
Stack	571	576	590	608
Reach	369	420	436	436

Zarena 1 29
Zarena 2 29

Rahmengröße	XS	S	M	L
Sitzrohrlänge	370	410	460	510
Oberrohr	565	575	590	605
Steuerrohr	105	105	115	115
Radstand	1106	1110	1115	1131
Kettenstrebe	455	455	455	460
Sitzwinkel	74,5	74	73,5	73
Lenkwinkel	69	69	69,5	69,5
Tretlageroffset	60	60	60	55
Stack	609	609	620	615
Reach	396	400	406	417

Nandi 27,5
Nandi Street
Zarena 1 27,5 **Zarena 2 27,5**
Zarena Street 1
Zarena Street 2

Rahmengröße	XS	S	M	L
Sitzrohrlänge	370	410	460	510
Oberrohr	565	570	580	590
Steuerrohr	105	105	115	130
Radstand	1075	1080	1093	1104
Kettenstrebe	440	440	440	440
Sitzwinkel	73	73	73	73
Lenkwinkel	69	69	69	69
Tretlageroffset	45	45	40	40
Stack	576	576	580	594
Reach	389	394	403	408

Nandi 26

Rahmengröße	XS	S	M	L
Sitzrohrlänge	370	410	460	510
Oberrohr	545	555	570	585
Steuerrohr	130	130	140	155
Radstand	1043	1053	1071	1087
Kettenstrebe	425	425	425	425
Sitzwinkel	73	73	73	73
Lenkwinkel	69	69	69	69
Tretlageroffset	35	35	30	30
Stack	578	578	582	596
Reach	368	378	392	403

Sharptail Street 2 29
Sharptail Street 3 29

Rahmengröße	S	M	L	XL	XXL
Sitzrohrlänge	410	460	510	560	600
Oberrohr	585	605	625	645	655
Steuerrohr	100	100	120	145	190
Radstand	1107	1118	1132	1149	1160
Kettenstrebe	455	455	460	460	460
Sitzwinkel	73,5	73	72,5	72	72
Lenkwinkel	69,5	70	70,5	70,5	70,5
Tretlageroffset	65	60	60	55	55
Stack	611	608	629	648	690
Reach	404	419	427	434	431

Sharptail Street 2 27,5
Sharptail Street 3 27,5

Rahmengröße	S	M	L	XL
Sitzrohrlänge	410	460	510	560
Oberrohr	575	595	615	635
Steuerrohr	100	120	145	175
Radstand	1085	1109	1130	1155
Kettenstrebe	440	440	440	440
Sitzwinkel	73	73	73	73
Lenkwinkel	69	69	69	69
Tretlageroffset	45	40	40	35
Stack	571	585	608	631
Reach	400	416	429	442

Sharptail Street 1 27,5 21-speed
Sharptail Street 1 27,5 7-speed

Rahmengröße	Gent					Trapez		
	XS	S	M	L	XL	S	M	L
Sitzrohrlänge	370	410	460	510	560	410	460	510
Oberrohr	555	575	595	615	635	575	595	615
Steuerrohr	100	100	120	145	175	120	120	145
Radstand	1065	1085	1109	1130	1155	1087	1109	1130
Kettenstrebe	440	440	440	440	440	440	440	440
Sitzwinkel	73	73	73	73	73	73	73	73
Lenkwinkel	69	69	69	69	69	69	69	69
Tretlageroffset	45	45	40	40	35	45	40	40
Stack	571	571	585	608	631	590	585	608
Reach	380	400	416	429	442	395	416	429

Sharptail Street 1 26 21-speed
Sharptail Street 1 26 7-speed

Rahmengröße	Gent				Trapez			
	XS	S	M	L	XS	S	M	L
Sitzrohrlänge	370	410	460	510	370	410	460	510
Oberrohr	555	570	585	600	555	570	585	600
Steuerrohr	130	130	140	155	130	130	140	155
Radstand	1056	1071	1088	1104	1056	1071	1088	1104
Kettenstrebe	430	430	430	430	430	430	430	430
Sitzwinkel	73	73	73	73	73	73	73	73
Lenkwinkel	69	69	69	69	69	69	69	69
Tretlageroffset	40	40	35	35	40	40	35	35
Stack	575	575	579	593	575	575	579	593
Reach	379	394	408	419	379	394	408	419

Wildtail Street

Rahmengröße	Gent				Trapez			
	XS	S	M	L	XS	S	M	L
Sitzrohrlänge	370	410	460	510	370	410	460	510
Oberrohr	545	560	575	590	545	560	575	590
Steuerrohr	130	130	140	155	130	130	140	155
Radstand	1035	1050	1068	1084	1035	1050	1068	1084
Kettenstrebe	430	430	430	430	430	430	430	430
Sitzwinkel	73	73	73	73	73	73	73	73
Lenkwinkel	70	70	70	70	70	70	70	70
Tretlageroffset	40	40	35	35	40	40	35	35
Stack	587	587	592	606	587	587	592	606
Reach	365	380	394	405	365	380	394	405

Duro DJ Pro

Rahmengröße	M
Sitzrohrlänge	315
Oberrohr	608
Steuerrohr	105
Radstand	1050
Kettenstrebe	348
Sitzwinkel	71
Lenkwinkel	68,5
Tretlageroffset	20
Stack	554
Reach	417

Duro DJ

Rahmengröße	M	L
Sitzrohrlänge	320	360
Oberrohr	549	577
Steuerrohr	100	110
Radstand	1042	1071
Kettenstrebe	400	400
Sitzwinkel	74	74
Lenkwinkel	68,5	68,5
Tretlageroffset	20	20
Stack	547	556
Reach	392	418

Barbar

Rahmengröße	M
Sitzrohrlänge	242
Oberrohr	469
Steuerrohr	100
Radstand	883
Kettenstrebe	365
Sitzwinkel	71
Lenkwinkel	74,5
Tretlageroffset	38 *
Stack	360
Reach	374

* Tretlager liegt über der Laufradachse

Machete

Rahmengröße	S	M	L	XL
Sitzrohrlänge	450	470	510	550
Oberrohr	546	570	587	610
Steuerrohr	135	160	189	213
Radstand	1016	1041	1060	1084
Kettenstrebe	419	419	419	419
Sitzwinkel	74	74	74	74
Lenkwinkel	71	71	71	71
Tretlageroffset	70	70	70	70
Stack	575	599	626	649
Reach	381	398	407	424

**Grinder 1
Grinder 2** **Grinder 3
Grinder 4** **Speed Grinder**

Rahmengröße	Gent				Trapez		
	S	M	L	XL	S	M	L
Sitzrohrlänge	450	470	510	550	450	470	510
Oberrohr	546	570	587	610	536	560	577
Steuerrohr	135	160	189	213	135	160	189
Radstand	1017	1042	1061	1085	1009	1034	1053
Kettenstrebe	420	420	420	420	420	420	420
Sitzwinkel	74	74	74	74	74	74	74
Lenkwinkel	71	71	71	71	71	71	71
Tretlageroffset	70	70	70	70	70	70	70
Stack	575	599	626	649	575	598	626
Reach	381	398	407	424	371	388	398

Espresso Grinder

Rahmengröße	S	M	L	XL	XXL
Sitzrohrlänge	450	470	510	550	610
Oberrohr	576	600	617	640	620
Steuerrohr	135	160	189	213	160
Radstand	1049	1074	1093	1117	1116
Kettenstrebe	420	420	420	420	445
Sitzwinkel	74	74	74	74	73,5
Lenkwinkel	71	71	71	71	71
Tretlageroffset	70	70	70	70	55
Stack	575	598	626	648	638
Reach	411	428	438	454	431

**Daily Grinder 1
Daily Grinder 2** **Daily Grinder 3**

Rahmengröße	Gent				Trapez		
	S	M	L	XL	S	M	L
Sitzrohrlänge	450	470	510	550	450	470	510
Oberrohr	546	569	587	610	536	560	577
Steuerrohr	135	160	189	213	135	160	189
Radstand	1049	1074	1093	1117	1039	1065	1083
Kettenstrebe	450	450	450	450	450	450	450
Sitzwinkel	74	74	74	74	74	74	74
Lenkwinkel	71	71	71	71	71	71	71
Tretlageroffset	70	70	70	70	70	70	70
Stack	575	598	626	648	575	598	626
Reach	381	397	408	424	371	388	398

Alpine Hawk 1

Rahmengröße	XS	S	M	L	XL	XXL
Sitzrohrlänge	470	510	540	560	580	600
Oberrohr	514	527	541	556	575	588
Steuerrohr	135	154	173	185	205	225
Radstand	990	995	991	1009	1010	1022
Kettenstrebe	410	410	410	410	412	414
Sitzwinkel	75,25	75	74,5	74,5	73,5	73,25
Lenkwinkel	70	71	72,5	72,5	73,25	73,25
Tretlageroffset	80	75	72,5	72,5	70	70
Stack	549	565	586	598	617	636
Reach	370	376	378	390	392	396

**Harrier 1 Disc
Harrier 2 Disc** **Harrier 3 Disc**

Rahmengröße	XS	S	M	L	XL	XXL
Sitzrohrlänge	470	510	540	560	580	600
Oberrohr	514	527	541	556	571	588
Steuerrohr	135	154	173	185	205	225
Radstand	994	1001	997	1003	1010	1024
Kettenstrebe	415	415	415	415	415	415
Sitzwinkel	75,25	75	74,5	74	73,5	73,25
Lenkwinkel	70	71	72,5	73	73,25	73,25
Tretlageroffset	80	75	72,5	70	70	70
Stack	548	556	586	597	617	636
Reach	368	376	378	385	388	397

**Harrier 1
Harrier 2**

Rahmengröße	XS	S	M	L	XL	XXL
Sitzrohrlänge	470	510	540	560	580	600
Oberrohr	514	527	541	556	571	588
Steuerrohr	135	154	173	185	205	225
Radstand	989	994	991	997	1006	1022
Kettenstrebe	410	410	410	410	412	414
Sitzwinkel	75,25	75	74,5	74	73,5	73,25
Lenkwinkel	70	71	72,5	73	73,25	73,25
Tretlageroffset	80	75	72,5	70	70	70
Stack	539	556	577	588	608	627
Reach	372	378	381	388	391	399

Urban Copenhagen

Rahmengröße	Gent				Trapez		
	S	M	L	XL	S	M	L
Sitzrohrlänge	450	470	510	550	450	470	510
Oberrohr	570	585	600	615	560	575	590
Steuerrohr	135	150	180	210	130	150	170
Radstand	1065	1081	1097	1113	1055	1071	1087
Kettenstrebe	455	455	455	455	455	455	455
Sitzwinkel	73	73	73	73	73	73	73
Lenkwinkel	71	71	71	71	71	71	71
Tretlageroffset	70	70	70	70	70	70	70
Stack	580	594	623	651	575	594	613
Reach	393	403	410	416	384	393	403

Urban Cologne

Rahmengröße	Gent				Trapez		
	S	M	L	XL	S	M	L
Sitzrohrlänge	450	470	510	550	450	470	510
Oberrohr	570	585	600	615	560	575	590
Steuerrohr	135	150	180	210	130	150	170
Radstand	1071	1086	1102	1118	1060	1076	1092
Kettenstrebe	460	460	460	460	460	460	460
Sitzwinkel	73	73	73	73	73	73	73
Lenkwinkel	71	71	71	71	71	71	71
Tretlageroffset	70	70	70	70	70	70	70
Stack	580	594	623	651	575	594	613
Reach	393	403	410	416	384	393	403

Urban Amsterdam

Rahmengröße	Gent				Trapez		
	S	M	L	XL	S	M	L
Sitzrohrlänge	450	470	510	550	450	470	510
Oberrohr	570	585	600	615	560	575	590
Steuerrohr	135	150	180	210	130	150	170
Radstand	1065	1080	1097	1113	1055	1070	1086
Kettenstrebe	455	455	455	455	455	455	455
Sitzwinkel	73	73	73	73	73	73	73
Lenkwinkel	71	71	71	71	71	71	71
Tretlageroffset	70	70	70	70	70	70	70
Stack	566	580	608	637	561	580	599
Reach	397	408	414	420	388	398	407

Cross Mover Cross Rider

Cross Rider Street Street Mover

Rahmengröße	Gent				Trapez		
	M	L	XL	XXL	S	M	L
Sitzrohrlänge	480	540	580	620	440	480	540
Oberrohr	590	600	615	630	580	590	600
Steuerrohr	130	135	155	175	130	130	135
Radstand	1098	1108	1124	1140	1086	1098	1108
Kettenstrebe	445	445	445	445	445	445	445
Sitzwinkel	73,5	73,5	73,5	73,5	73,5	73,5	73,5
Lenkwinkel	70	70	70	70	70	70	70
Tretlageroffset	55	55	55	55	60	55	55
Stack	614	619	637	656	618	614	619
Reach	408	417	426	436	397	408	417

Pulsar Cross Wildcross Crossbike 1 Crossbike 2 Cross Flyer

Pulsar Cross Street Wildcross Street Cross Bike Street Street Flyer

Rahmengröße	S	M	L	XL	XXL
Sitzrohrlänge	440	480	540	580	610
Oberrohr	565	580	590	600	620
Steuerrohr	130	130	135	150	160
Radstand	1069	1074	1085	1095	1116
Kettenstrebe	445	445	445	445	445
Sitzwinkel	74,5	73,5	73,5	73,5	73,5
Lenkwinkel	71	71	71	71	71
Tretlageroffset	60	55	55	55	55
Stack	614	609	614	628	638
Reach	395	400	408	414	431

Tokee Ultra Lite 26

Tokee Lite 24 Tokee Ultra Lite 24

Tokee Lite 20 Tokee Ultra Lite 20

Tokee Lite 18

Sitzrohrlänge	320	Sitzrohrlänge	310	Sitzrohrlänge	250	Sitzrohrlänge	230
Oberrohr	540	Oberrohr	480	Oberrohr	430	Oberrohr	420
Steuerrohr	80	Steuerrohr	100	Steuerrohr	100	Steuerrohr	100
Radstand	1032	Radstand	935	Radstand	821	Radstand	766
Kettenstrebe	420	Kettenstrebe	410	Kettenstrebe	340	Kettenstrebe	305
Sitzwinkel	73	Sitzwinkel	72	Sitzwinkel	71	Sitzwinkel	70
Lenkwinkel	68	Lenkwinkel	70	Lenkwinkel	69	Lenkwinkel	68
Tretlageroffset	50	Tretlageroffset	40	Tretlageroffset	20	Tretlageroffset	15
Stack	529	Stack	478	Stack	403	Stack	376
Reach	378	Reach	325	Reach	291	Reach	283

Tokee Lite 16
Tokee Ultra Lite 16

Sitzrohrlänge	210
Oberrohr	380
Steuerrohr	100
Radstand	696
Kettenstrebe	290
Sitzwinkel	68
Lenkwinkel	68
Tretlageroffset	0
Stack	325
Reach	249

Tokee Lite 14

Rahmengröße	Boy	Girl
Sitzrohrlänge	170	170
Oberrohr	330	330
Steuerrohr	90	90
Radstand	633	633
Kettenstrebe	266	266
Sitzwinkel	68	68
Lenkwinkel	67	67
Tretlageroffset	10 *	10 *
Stack	285	285
Reach	215	215

* Tretlager liegt über der Laufnradachse

Tokee Runner

Sitzrohrlänge	100
Oberrohr	330
Steuerrohr	60
Radstand	566
Kettenstrebe	235
Sitzwinkel	70
Lenkwinkel	70
Tretlageroffset	-
Stack	-
Reach	-

Tokee 26 Disc

Sitzrohrlänge	320
Oberrohr	540
Steuerrohr	80
Radstand	1032
Kettenstrebe	420
Sitzwinkel	73
Lenkwinkel	68
Tretlageroffset	50
Stack	536
Reach	376

Tokee 24 Disc

Sitzrohrlänge	300
Oberrohr	490
Steuerrohr	80
Radstand	963
Kettenstrebe	410
Sitzwinkel	72
Lenkwinkel	68
Tretlageroffset	45
Stack	517
Reach	322

Tokee 20 Disc

Sitzrohrlänge	250
Oberrohr	440
Steuerrohr	80
Radstand	840
Kettenstrebe	340
Sitzwinkel	71
Lenkwinkel	68
Tretlageroffset	20
Stack	427
Reach	293

Tokee 20
Tokee Street 20 7-speed

Rahmengröße	Boy	Girl
Sitzrohrlänge	280	280
Oberrohr	450	450
Steuerrohr	100	100
Radstand	875	875
Kettenstrebe	365	365
Sitzwinkel	73	73
Lenkwinkel	70	70
Tretlageroffset	20	20
Stack	430	430
Reach	319	319

Tokee Street 20 3-speed

Rahmengröße	Boy	Girl
Sitzrohrlänge	280	280
Oberrohr	450	450
Steuerrohr	100	100
Radstand	872	872
Kettenstrebe	362	362
Sitzwinkel	73	73
Lenkwinkel	70	70
Tretlageroffset	20	20
Stack	430	430
Reach	319	319

Tokee 24
Tokee Street 24 7-speed

Rahmengröße	Boy	Girl
Sitzrohrlänge	320	320
Oberrohr	500	500
Steuerrohr	120	120
Radstand	970	970
Kettenstrebe	410	410
Sitzwinkel	73	73
Lenkwinkel	70	70
Tretlageroffset	45	45
Stack	538	538
Reach	336	336

Tokee Street 24 3-speed

Rahmengröße	Boy	Girl
Sitzrohrlänge	320	320
Oberrohr	500	500
Steuerrohr	120	120
Radstand	972	972
Kettenstrebe	412	412
Sitzwinkel	73	73
Lenkwinkel	70	70
Tretlageroffset	45	45
Stack	538	538
Reach	336	336

Sharptail Street 26 21-speed
Zarena Street 26 21-speed

Sitzrohrlänge	320
Oberrohr	510
Steuerrohr	100
Radstand	984
Kettenstrebe	415
Sitzwinkel	73
Lenkwinkel	69,5
Tretlageroffset	50
Stack	561
Reach	339

Sharptail Street 24 7-speed outer
Zarena Street 24 7-speed outer

Sitzrohrlänge	320
Oberrohr	500
Steuerrohr	100
Radstand	961
Kettenstrebe	402
Sitzwinkel	73
Lenkwinkel	70
Tretlageroffset	45
Stack	519
Reach	341

Sharptail Street 24 7-speed inner
Zarena Street 24 7-speed inner

Sitzrohrlänge	320
Oberrohr	500
Steuerrohr	100
Radstand	961
Kettenstrebe	402
Sitzwinkel	73
Lenkwinkel	70
Tretlageroffset	45
Stack	519
Reach	341

PERMISSIBLE TOTAL WEIGHT



Zulässiges Gesamtgewicht

Das zulässige Gesamtgewicht setzt sich aus dem Gewicht des Fahrers, der Zuladung (Gepäck, Kindersitze, etc.) und des Fahrrads zusammen. Es wird sowohl in der Betriebsanleitung als auch auf dem Typenschild angegeben. Das zulässige Gesamtgewicht ist ein wichtiges Merkmal des Fahrrads und muss neben der Fahrradkategorie, der Ausstattung, der Rahmenform und der Rahmenhöhe zu Ihnen als Fahrer passen.

Bitte achten Sie bei ihrer Kaufentscheidung darauf, dass Sie das zulässige Gesamtgewicht bei der Nutzung nicht überschreiten. Allerdings führt ein zu großzügig gewähltes zulässiges Gesamtgewicht zu keinem weiteren Vorteil. Vergleichbar mit der Rahmengröße muss das zulässige Gesamtgewicht auf Ihre individuellen Bedürfnisse ausgerichtet sein.

50 KG MAX. SYSTEM

JUNIOR

Tokee Ultra Lite 16
Tokee Lite 16
Tokee Lite 14
Tokee Runner

80 KG MAX. SYSTEM

JUNIOR

Tokee Ultra Lite 24
Tokee Ultra Lite 20
Tokee Lite 24
Tokee Lite 20
Tokee Lite 18
Tokee Disc 24
Tokee Disc 20
Tokee 24
Tokee 20

JUNIOR

Zarena Street 24 7-speed inner
Zarena Street 24 7-speed outer
Sharptail Street 24 7-speed inner
Sharptail Street 24 7-speed outer
Tokee Street 24 3-speed inner
Tokee Street 24 7-speed outer
Tokee Street 20 3-speed inner
Tokee Street 20 7-speed outer

Permissible total weight

The permissible gross weight consists of the weight of the rider, the load (luggage, child seats, etc.) and the bicycle/eBike. It is specified both in the operating instructions and on the type plate. The permissible gross weight is an important feature of the bicycle/eBike and, in addition to the bicycle category, the set-up, the frame shape and the frame height, it must suit you as a rider.

When making a purchase decision, please make sure that you do not exceed the permissible gross weight in use. However, an overgenerous permissible gross weight does not lead to any further advantage. Comparable to the frame size, the permissible gross weight must be tailored to your individual needs.

115 KG MAX. SYSTEM

MOUNTAIN

Wild Creed Team
Wild Creed RS

Pumptrack / DIRT / BMX

Barbar
Duro DJ
Duro DJ Pro

JUNIOR

Tokee Disc 26
Tokee Ultra Lite 26
Sharptail Street 26 21-speed
Zarena Street 26 21-speed

125 KG MAX. SYSTEM

MOUNTAIN

Wild Edge Team
Wild Edge Trail
Wild Edge
Black Adder Trail
Black Adder Team
Black Adder RS
Bushmaster RS
Bushmaster S
Copperhead 3 RS
Copperhead 3 S
Copperhead 3 27,5
Copperhead 3 29
Copperhead 2 27,5
Copperhead 2 29
Copperhead 1 27,5
Copperhead 1 29
Sharptail 3 27,5
Sharptail 3 29
Sharptail 2 27,5
Sharptail 2 29

MOUNTAIN

Sharptail 1 27,5
Sharptail 1 29
Wildtail 2 27,5
Wildtail 2 29
Wildtail 1 26
Wildtail 1 27,5
Wildtail 1 29
Pulsar 2 26
Pulsar 2 27,5
Pulsar 1 26
Pulsar 1 27,5
Duro
Wild Ronin Team
Wild Ronin RS
Wild Ronin
Copperhead FSX 2
Copperhead FSX 1
Aminga 3 27,5
Aminga 3 29
Aminga 2 27,5

MOUNTAIN

Aminga 2 29
Aminga 1 27,5
Aminga 1 29
Zarena 2 27,5
Zarena 2 29
Zarena 1 27,5
Zarena 1 29
Nandi 26
Nandi 27,5
Sharptail Street 3 27,5
Sharptail Street 3 29
Sharptail Street 2 27,5
Sharptail Street 2 29
Sharptail Street 1 26 21-speed
Sharptail Street 1 26 7-speed
Sharptail Street 1 27,5 21-speed
Sharptail Street 1 27,5 7-speed
Wildtail Street 26
Zarena Street 2 27,5
Zarena Street 1 27,5
Nandi Street 27,5

125 KG MAX. SYSTEM

GRAVEL

Machete
Grinder 4
Grinder 3
Speed Grinder

GRAVEL

Grinder 2
Grinder 1
Daily Grinder 3
Daily Grinder 2
Daily Grinder 1
Espresso Grinder

ROAD

Alpine Hawk 1
Harrier Disc 3
Harrier Disc 2
Harrier Disc 1
Harrier 2
Harrier 1

135 KG MAX. SYSTEM

URBAN

Urban Copenhagen
Urban Cologne
Urban Amsterdam

CROSS

Cross Rider
Cross Mover
Cross Flyer
Crossbike 2
Crossbike 1
Wildcross
Pulsar Cross

CROSS

Cross Rider Street
Street Mover
Street Flyer
Cross Bike Street
Wildcross Street
Pulsar Cross Street

VORTEILE DES EUORAD DIENSTRAD-LEASING

- Bis zu 40% sparen
- integrierter Versicherungskomplettenschutz
- Übernahme sämtlicher Verschleiß- und Reparaturkosten ab dem 1. Tag
- 100% Akkuschutz
- ohne Selbstbeteiligung

Jetzt informieren und schnell profitieren!

Mehr erfahren unter:
eurorad.de oder 0221 - 179 59 670
oder leasing@eurorad.de

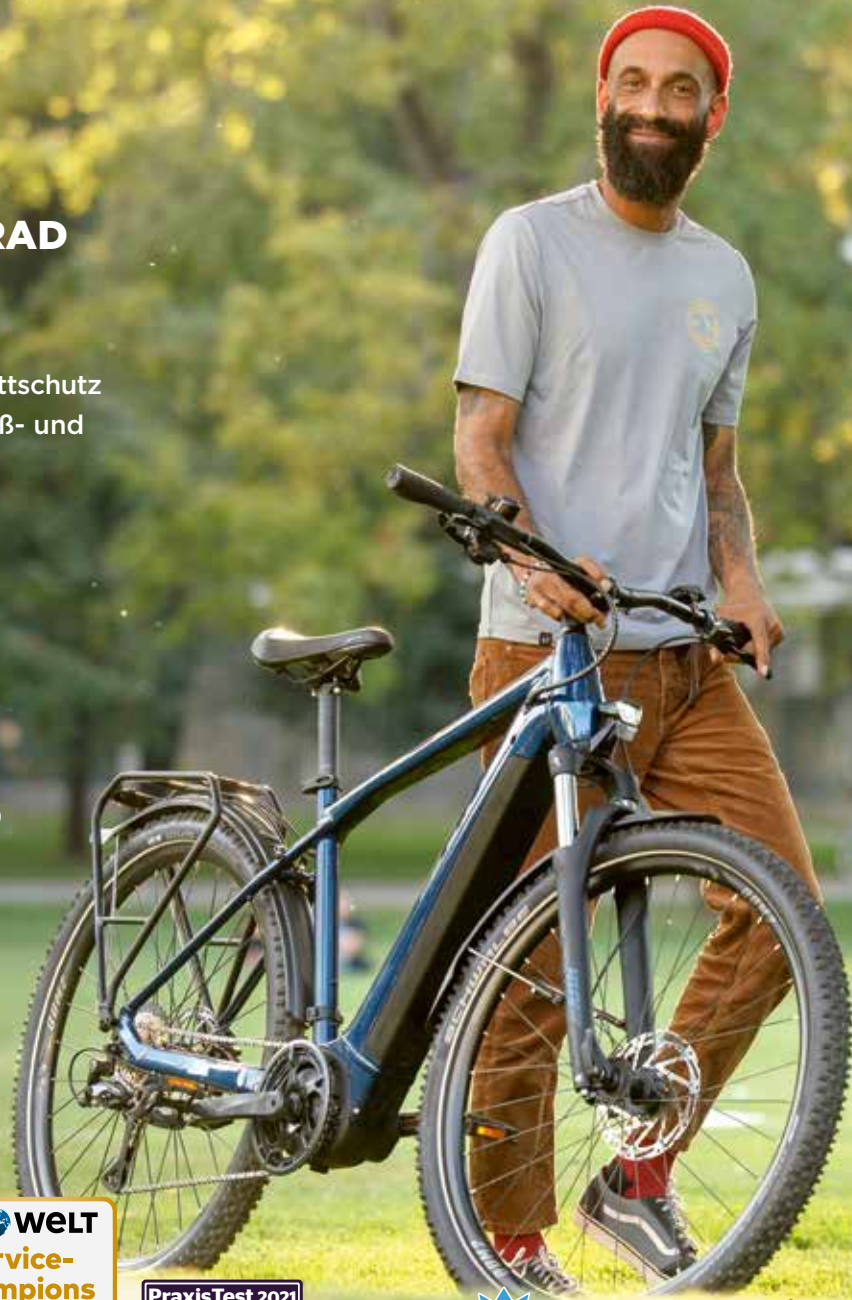

Zu den Angaben in diesem Katalog:

Ein großer Teil in diesem Katalog abgebildeten Produkte sind Sportgeräte und laut StVZO nicht für den Straßenverkehr zugelassen.

Nach Redaktionsschluss dieser Druckschrift können sich am Produkt Änderungen ergeben haben. Fragen Sie daher zum verbindlichen letzten Stand Ihren BULLS Fachhändler. Irrtümer, Druckfehler, Liefermöglichkeit und technische Änderungen vorbehalten. Farbabweichungen sind drucktechnisch bedingt.

Fotos: Daniel Geiger, Thomas Geisel, Sebastian Stiphout, Sportograf, Ewald Sadie, Boris Beyer, Velomotion GmbH, Markus Maeder

Stand: November 2022

About the content of this leaflet:

A big part the products pictured in the leaflet are sports equipment. According to German traffic regulations StVO, they are not approved on the roads.

Changes to the products may have occurred after this publication went to press. Please ask your BULLS retailer for the current status. Errors, misprints, availability and technical modifications are subject to change. Slight deviations in colour are due to the printing process.

Pictures: Daniel Geiger, Thomas Geisel, Sebastian Stiphout, Sportograf, Ewald Sadie, Boris Beyer, Velomotion GmbH, Markus Maeder

Issue date: November 2022

Unsere Models wurden beim Fotoshooting ausgestattet von:
Our models were equipped at the photo shoot by:



KAPTEN & SON

GATE  ONE

Tamaris



ZEG Zweirad-Einkaufs-Genossenschaft eG
Longericher Straße 2
50739 Köln

bulls.de

News and exclusive postings from BULLS:

